

2 建築物等から独立した広告板等

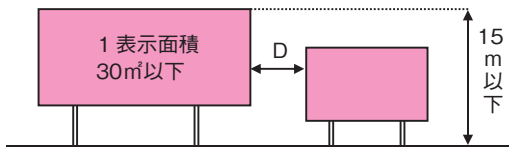

- ① 1 表示面積は30㎡以下
- ② 上端の高さは15m以下
- ③ 広告物相互間距離 (D) は、5m以上
ただし、自家用広告物以外は
 - ・道路の路肩から側方へ20m以内の区域において
1 表示面積10㎡を超えるものは $D \geq 50m$
 - ・鉄道等から側方へ100m以内の区域において
1 表示面積10㎡を超えるものは $D \geq 100m$
- ④ 自家用広告物以外の広告物について、鉄道等までの距離は100m（商業地域にあっては20m）以上

3 アーチ

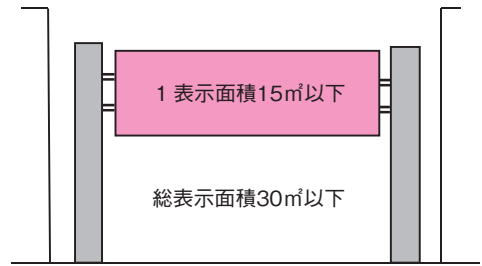

国道及び県道には設置不可
ただし、道路管理者が支障がないと認めたもので、表示内容が公共的なもの又は一時的に設けるものについては、この限りでない。

4 電柱類を利用する広告物

- (1) 袖付広告
表示できる個数は1個
- (2) 塗装広告又は巻立広告
 - ・柱1本当たり2面以下
 - ・塗装と巻立広告の同時は不可
- (3) 消火栓標識利用広告
 - ・標識1本あたり2面以下
 - ・表示できる個数は1個

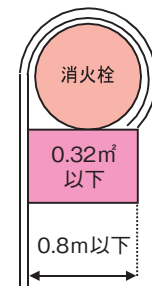
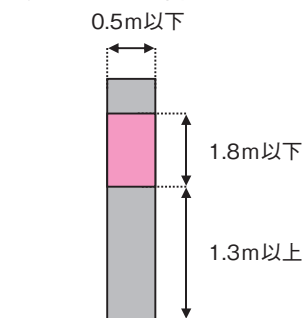
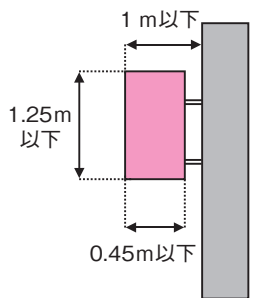

5 アドバルーン

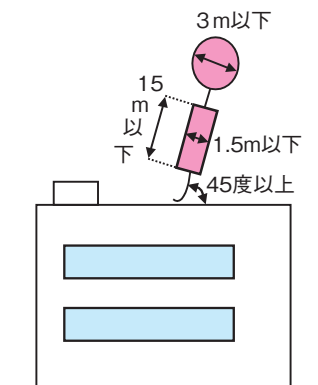

6 広告幕

- (1) 広告幕（懸垂幕）
- (2) 旗、のぼり及び横断幕

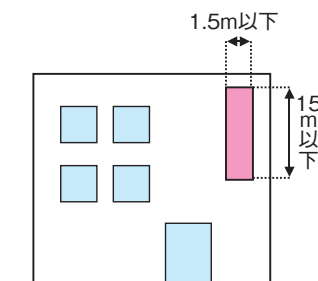

非常用の進入口又は避難器具が設置された窓又は他の開口部（建築基準法施行令第126条の6第2号に規定する窓その他の開口部を含む）をふさいで表示し、又は設置しないこと。

