

広報 あじさい

習志野市営ガス 水道 下水道



習志野市企業局

CONTENTS

- 2~5 令和4年度公営企業会計決算のあらまし
(ガス事業会計・水道事業会計・下水道事業会計)
- 6 鷺沼放流幹線建設工事進捗状況、下水道豆知識
- 7 市営水道の現状とこれから (第3回)
- 8 料理教室
- 8 エネファーム設置費補助金をご存じですか?
- 9 水道管の凍結・破裂を防ぎましょう
- 9 マイコンメーターの復帰方法
- 10~11 インフォメーション
- 11 あじさいパズル
- 12 ガスフェスタ児童絵画展 / 年末年始の営業日

たくさんのご来場ありがとうございました!



11月11日(土)・12日(日)に習志野市役所にて、第54回ガスフェスタを開催しました。市庁舎グラウンドフロアおよび1階にて、給湯器、ガスコンロなど各種ガス機器の展示・予約販売を行ったほか、PRコーナーでは水道水とミネラルウォーターの飲み比べイベントなどを行い、2日間で計5,599人のお客さまにご来場いただきました。

児童絵画展の詳細は 12 ページをご覧ください。

令和4年度 決算のあらまし

■ ガス事業の概要

● 総括事項 ガス販売量が6.9%減少し、ガス売上は増収

ガス販売量は、工業用需要の減少に加え、家庭用の需要の減少により、前年度に比べ418万7,253m³ (6.9%) 減少しました。

また、ガス販売量が減少したものの、原料価格が前年度より大きく上昇したことにより、ガス料金が上昇し、ガス売上は17億4,606万円 (30.8%) の増収となりました。併せて、購入ガス費も16億6,318万円 (49.4%) の増加となりました。なお、ガス売上の増収額と購入ガス費の増加額の差異は、原料価格の変動がガス料金と購入ガス費に反映される時期のズレによるものです。

● 建設改良事業の状況 災害に強いガス管への更新

道路に埋設しているガス管を災害に強い管に更新しています。令和4年度は、2,085m更新しました。

● 経営状況 純利益2億6,152万円を計上

営業収益（本業による収入）は、原料価格が前年度より大きく上昇したことから、前年度比30.6%の増収となりました。同様に、営業費用（本業の支出）においても、購入ガス費が増加したことにより、前年度比31.0%の増加となりました。

その結果、営業収支は1億4,637万円の営業利益となりました。

このほか、受注工事やガス機器販売等の営業雑収支および営業外収支を含めた純利益は、2億6,152万円となりました。

■ 水道事業の概要

● 総括事項 水道販売量が2.1%減少し、給水収益も減収

水道販売量は、13mmおよび20mmの水道メーターの主な使用者となる一般家庭において、1件当たりの使用量が減少したことによる需要の減少に加え、大口需要の減少により、前年度に比べ23万5,849m³ (2.1%) 減少しました。

また、水道販売量の減少に伴い、給水収益は1,928万円 (1.2%) の減収となりました。

● 建設改良事業の状況 災害に強い水道管への更新

道路に埋設している水道管を災害に強い管に更新しています。令和4年度は、2,761m更新しました。

● 経営状況 純利益6,946万円を計上

営業収益（本業による収入）は、給水収益の減少等により、前年度比1.1%の減収となりました。一方、営業費用（本業の支出）は、動力費等の増加により、前年度比4.4%の増加となりました。

その結果、営業収支は3億6,043万円の営業損失となりました。

このほか、長期前受金戻入等の営業外収支を含めた純利益は、6,946万円となりました。

■ 下水道事業の概要

● 総括事項 下水道使用水量が1.9%減少し、下水道使用料も減収

下水道使用水量は、水道事業の需給状況に鑑み、一般家庭の需要が減少したことに加え、大口需要の減少により、前年度に比べ34万6,239m³ (1.9%) 減少しました。

また、下水道使用水量の減少に伴い、下水道使用料は4,582万円 (1.6%) の減収となりました。

● 建設改良事業の状況 下水道未普及地区の解消にむけて

令和4年度は、新規に下水道管を325m整備しました。また、引き続き鷲沼放流幹線の整備を進めました。

● 経営状況 純利益6億3,409万円を計上

営業収益（本業による収入）は、雨水処理負担金等が増加したことから前年度比2.5%の増収、営業費用（本業の支出）は、処理場費等の増加により前年度比0.5%の増加となりました。

その結果、営業収支は9億4,584万円の営業損失となりました。

このほか、長期前受金戻入や企業債支払利息等の営業外収支と特別損益を加えた本年度の純利益は6億3,409万円となりました。

令和4年度ガス・水道・下水道事業会計決算が、本年11月の令和5年習志野市議会第4回定例会において認定されましたので、令和4年4月1日から令和5年3月31日までの経営状況について報告します。

■令和4年度 ガス事業会計決算比較表

△…減

区 分	令和4年度決算	令和3年度決算	前年度差引	増減率	
業 務 量	ガ ス 販 売 量	5,672万5,770m ³	6,091万3,023m ³	△418万7,253m ³	△ 6.9%
	メ ー タ ー 取 付 件 数	8万1,816件	8万1,638件	178件	0.2%
収益的収支 (消費税等含まず)	事 業 収 益	81億6,216万円	63億7,451万円	17億8,765万円	28.0%
	事 業 費 用	79億64万円	60億8,759万円	18億1,305万円	29.8%
資本的収支 (消費税等含む)	資 本 的 収 入	3億3,104万円	3億3,976万円	△872万円	△ 2.6%
	資 本 的 支 出	12億7,884万円	11億4,850万円	1億3,034万円	11.3%

収益的収支…企業の営業活動に係る収益と費用

資本的収支…施設の建設改良費および借入金の返済等に係る収入と支出

■令和4年度 ガス事業資金不足比率

指 標	令和4年度決算	令和3年度決算
資金不足比率	資金不足額なし	資金不足額なし

資金不足比率…事業ごとの資金不足額の事業規模に対する割合。国が定める「経営健全化基準（20.00%）」以下である必要があり、本市では3事業とも「資金不足額なし（0%以下）」となっています。

■令和4年度 水道事業会計決算比較表

△…減

区 分	令和4年度決算	令和3年度決算	前年度差引	増減率	
業 務 量	水 道 販 売 量	1,123万1,634m ³	1,146万7,483m ³	△23万5,849m ³	△ 2.1%
	メ ー タ ー 取 付 件 数	5万9,457件	5万9,190件	267件	0.5%
収益的収支 (消費税等含まず)	事 業 収 益	20億8,809万円	21億1,817万円	△3,008万円	△ 1.4%
	事 業 費 用	20億1,863万円	19億3,457万円	8,406万円	4.3%
資本的収支 (消費税等含む)	資 本 的 収 入	5億2,778万円	1億9,145万円	3億3,633万円	175.7%
	資 本 的 支 出	10億5,092万円	10億6,499万円	△1,407万円	△ 1.3%

■令和4年度 水道事業資金不足比率

指 標	令和4年度決算	令和3年度決算
資金不足比率	資金不足額なし	資金不足額なし

■令和4年度 下水道事業会計決算比較表

△…減

区 分	令和4年度決算	令和3年度決算	前年度差引	増減率	
業 務 量	下 水 道 使 用 水 量	1,777万9,775m ³	1,812万6,014m ³	△34万6,239m ³	△ 1.9%
	水 洗 便 所 設 置 済 人 口	16万3,889人	16万3,830人	59人	0.0%
収益的収支 (消費税等含まず)	事 業 収 益	62億1,023万円	61億3,201万円	7,822万円	1.3%
	事 業 費 用	55億7,614万円	55億7,345万円	269万円	0.0%
資本的収支 (消費税等含む)	資 本 的 収 入	49億2,518万円	27億8,316万円	21億4,202万円	77.0%
	資 本 的 支 出	57億5,747万円	48億1,418万円	9億4,329万円	19.6%

水洗便所設置済人口…下水道接続済人口を示すものであり、浄化槽使用人口を除く

■令和4年度 下水道事業資金不足比率

指 標	令和4年度決算	令和3年度決算
資金不足比率	資金不足額なし	資金不足額なし

■ ガス事業の目的別収支内訳

収益的収支

(ガス事業を運営するための収益・費用)
(消費税等含まず)

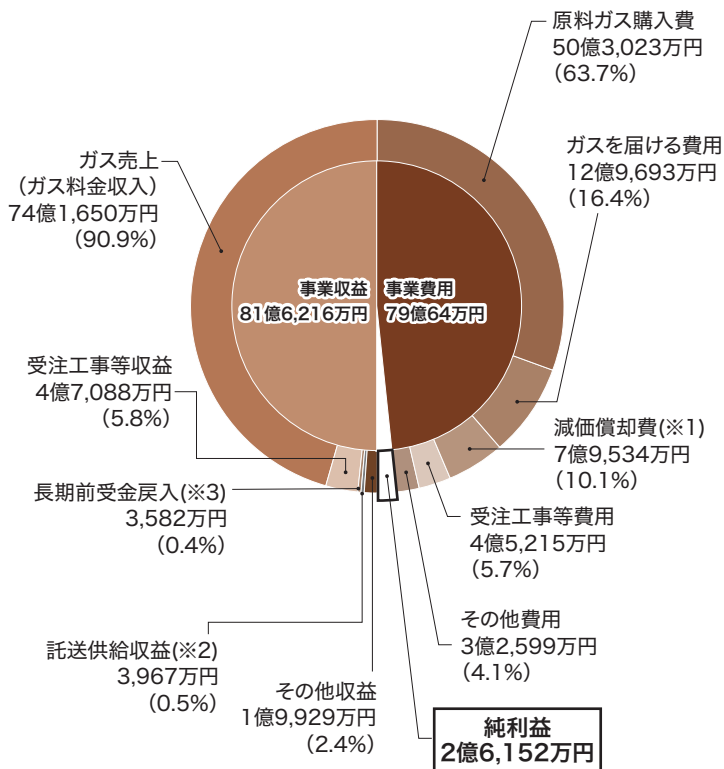

資本的収支

(ガス施設をつくるための収入・支出)
(消費税等含む)

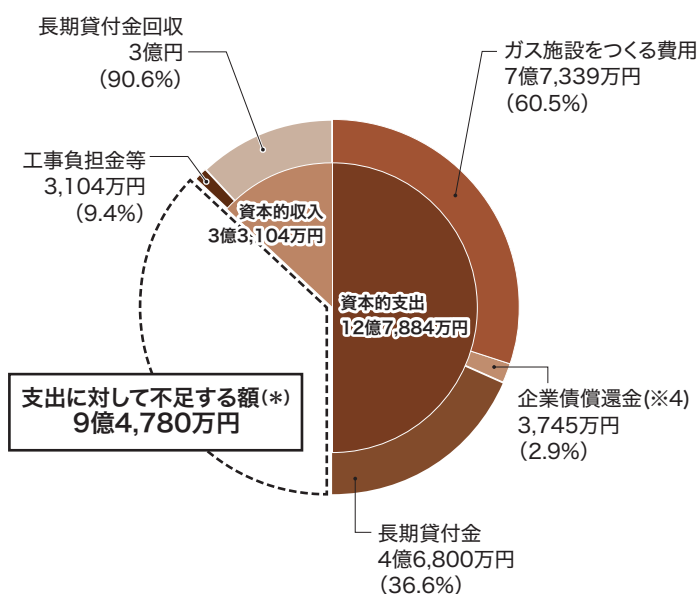

■ 水道事業の目的別収支内訳

収益的収支

(水道事業を運営するための収益・費用)
(消費税等含まず)

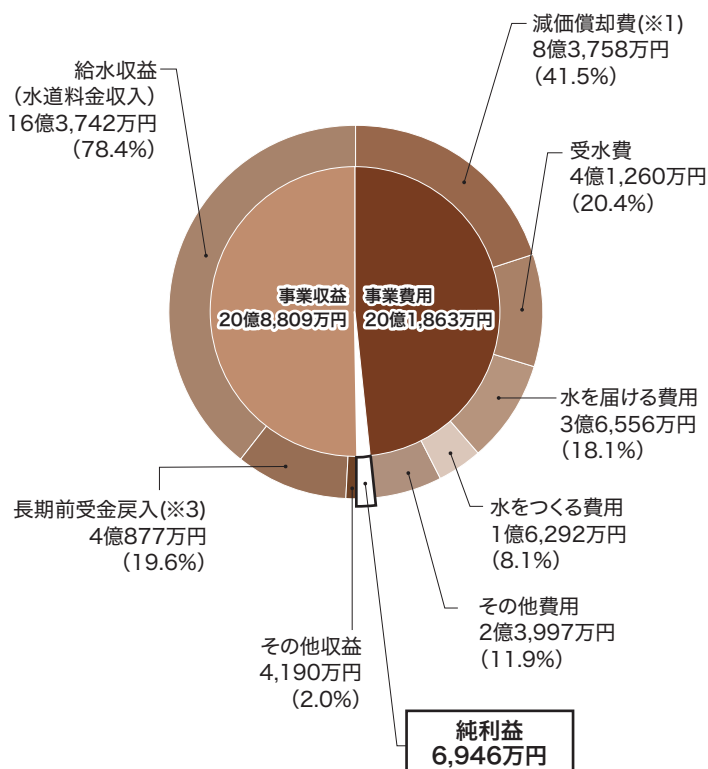

資本的収支

(水道施設をつくるための収入・支出)
(消費税等含む)

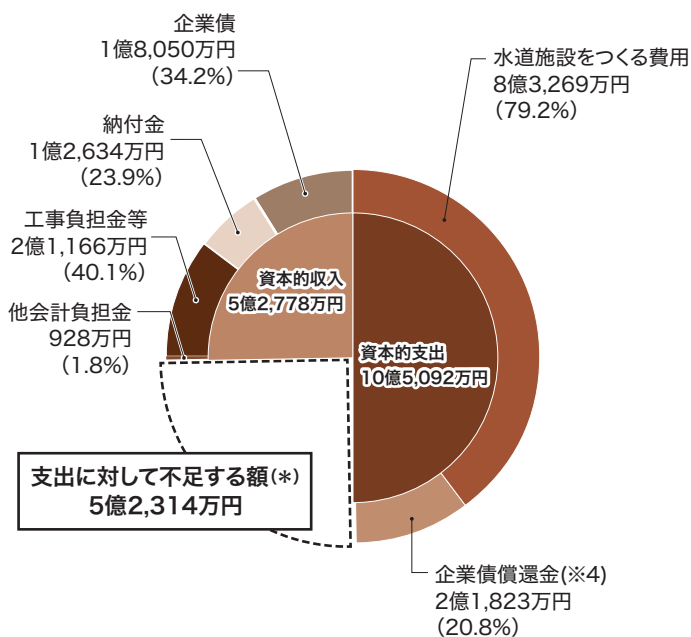

■下水道事業の目的別収支内訳

収益的収支

(下水道事業を運営するための収益・費用)
(消費税等含まず)

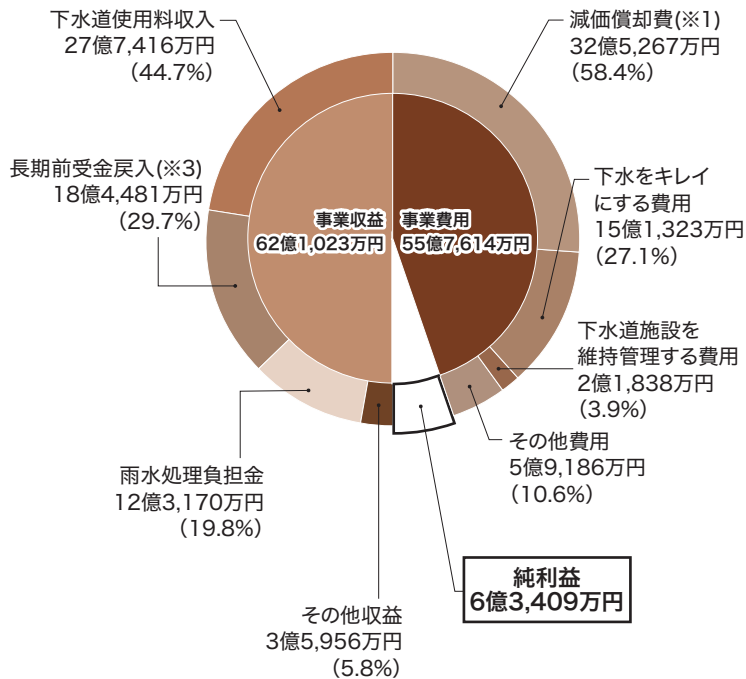

資本的収支

(下水道施設をつくるための収入・支出)
(消費税等含む)

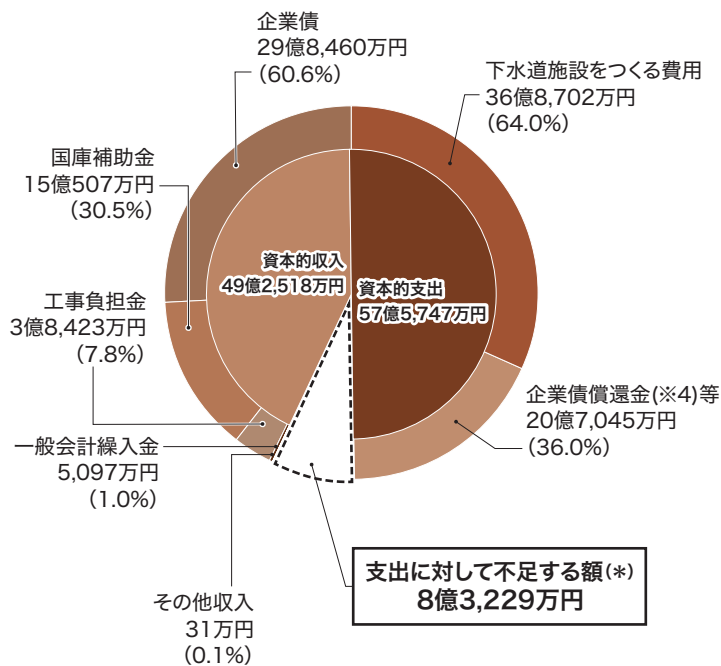

*支出に対して不足する額は、これまでの純利益を積み立てたものや減価償却費などで蓄えてきた財源等で補てんします。

- (※1) 減価償却費……固定資産の資産価値減少分を耐用年数に応じて算出し、老朽化した設備更新事業費などの補てん財源の一部となる費用。
- (※2) 託送供給収益……他のガス事業者が習志野市企業局のガス管を使用し、ガスを供給(託送供給)する際に得られるガス管の使用料としての収益。
- (※3) 長期前受金戻入……管や設備などの資産を取得した時に財源とした長期前受金(補助金やお客様からの工事負担金等相当額)を減価償却に対応して収益化したもの。
- (※4) 企業債償還金……施設の建設・改良に要する費用等に充てるために国などから借りた企業債の元金の返済額。

●わかりやすい表現にするために、実際の科目の分類を一部変更して記載しています。

令和4年度 決算審査意見/資金不足比率審査意見

習志野市監査委員 福田 佐知子
習志野市監査委員 斉藤 賢治

令和4年度決算審査の結果、各事業の決算書類はいずれも地方公営企業法及び関係法令に準拠して表示され、計数は正確であり、財政状態及び経営成績を適正に表示しているものと認められました。

令和4年度のガス事業会計、水道事業会計、下水道事業会計は、需要が前年度に比べて減少しており、ガス事業会計、水道事業会計では純利益も減少しています。

経営指標のうち、令和4年度の経常収支比率(100%以上で単年度の収支が黒字であることを示す)は、ガス事業会計が103.31%、水道事業会計が103.44%、下水道事業会計が111.43%となり、いずれも黒字となっています。しかし、ガス事業会計、水道事業会計においては、経常収支比率が下降していることに、留意する必要があります。

各事業において、将来の人口減少による収益の減少や、老朽化施設の更新などによる減価償却費の増加など、今後の経営は厳しい状況が見込まれます。このようなことから、引き続き経費の節減などに努め、公営企業の経営の基本原則である経済性を発揮し、社会情勢の変化を捉えたうえで経営の効率化・適正化をより一層推進されるよう要請します。

また、資金不足比率につきましては、算定の基礎となる関係書類が適正に作成され、その比率は、国が定める「経営健全化基準」を下回っており、経営は健全な状況にあることが認められました。



習志野市 決算審査意見書 検索

令和4年度決算書など(ガス・水道・下水道)は、
ホームページまたは情報公開コーナー(市役所グラウンドフロア)で閲覧できます。

習志野市企業局 財務 検索



習志野市 健全化判断比率等 検索





第3工区シールドマシン

鷺沼放流幹線建設工事 進捗状況

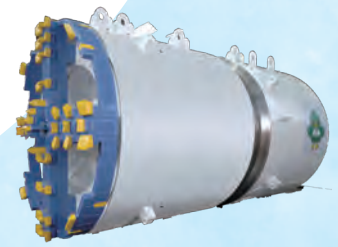

第2工区シールドマシン

令和2年2月から工事を進めていました、第2工区・第3工区のシールド工事が完了し地下トンネルが完成しました！現在、出来上がったトンネルの内側をコンクリートで仕上げています。工事の進捗状況をご報告します。



📷1 第2工区坑内上流側からカーブの箇所を撮影した写真です。奥に見えるスチールフォームという型枠を使い、コンクリートを打設していきます。

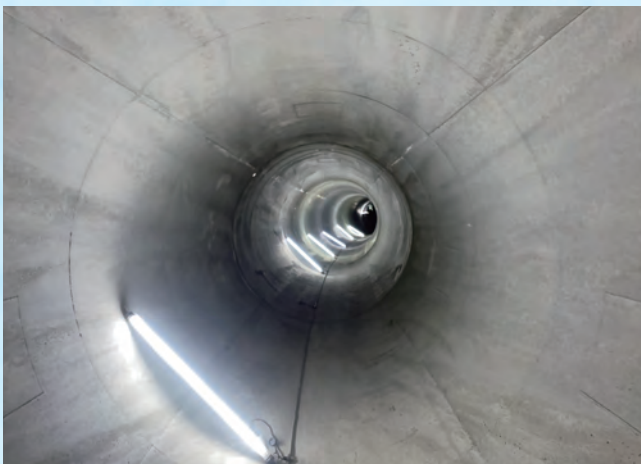

📷3 第3工区のカーブで撮影した写真です。コンクリート打設時、スチールフォームは通常9mを標準としていますが、カーブに合わせて3m、6m、9mの長さに調整しながら施工します。



📷2 到達立坑から第2工区を撮影した写真です。型枠をはずし完成した状況です。コンクリートがかなり厚みがあることがわかります。

下水道 豆知識

- Q1. 紙おむつはトイレに流してよいでしょうか。
A1. ①○ ②×
- Q2. ペットの糞尿はトイレに流してよいでしょうか。
A2. ①○ ②×
- Q3. ウエットティッシュはトイレに流してよいでしょうか。
A3. ①○ ②×



正解は全て②×です。トイレの詰まる原因になりますので、流さないようお願いします。

これまでの鷺沼放流幹線建設工事の進捗状況はホームページに掲載しています。

鷺沼放流幹線

🔍 検索



TEL:047-475-3321(代表)
●担当/下水道課



第3回 更新コストと施設統廃合

習志野市の市営水道は、1949年(昭和24年)に事業を開始して以来、安定供給と健全経営を目指し、努力を続けています。しかしながら、長い年月の経過とともに、全国の水道事業者同様、様々な課題も顕在化してきました。その現状をご理解いただくため、市営水道の現状とこれからについて、4回に分けて掲載しています。

今回はその第3回、更新コストと施設統廃合について、ご紹介します。

これまでの掲載内容

- 第1回 市営水道の施設
- 第2回 老朽化・地震対策の現状

今後の掲載予定

- 第4回 給水収益の推移

更新コスト

水道施設や水道管の更新工事費は、建設改良費として支出しています。平成24年度から令和3年度までの10年間に支出した建設改良費は約124億円となり、令和3年度末の企業債(借金)の残高は平成23年度末と比較して2.4倍になりました。

今後は、第3給水場や老朽化が進んでいる井戸の更新が必要です。その後には、第2給水場の更新も行わなければならない、財源の確保が不可欠です。このことに加えて、現状と同じ機能の施設を更新した場合でも、資材や人件費などの上昇により、更新コストは増加することが見込まれます。

更新コストの縮減策としては、これまで水道管とガス管の工事を同時に行うことや、修繕計画を見直し安定供給に支障のない範囲で修繕間隔を長期化するなどの取組を行ってきましたが、将来に向けて財源の確保には更なるコストの縮減や収益の増加を図ることが必要です。

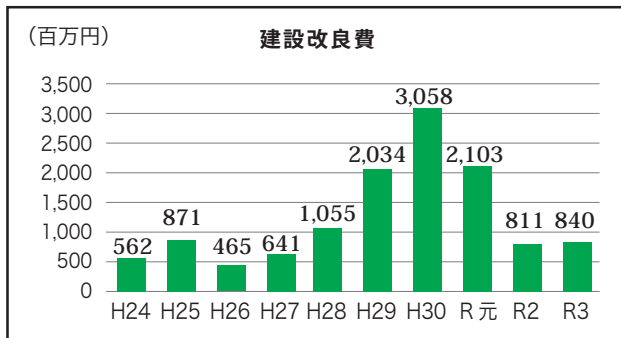

第4給水場の建設と第1給水場の更新を行ったため、H29～R元の支出が他の年度に比べて多くなっています。



水道管の更新工事の様子

施設統廃合

水道施設の利用率は、類似団体(給水人口10万人以上15万人未満の末端給水事業者)と比較して良好といえますが、給水人口が減少し、有収水量も減少していく将来を見据え、施設の適正規模を見極めた適切なダウンサイジングにより更新費用や経費の縮減を図ることが必要です。今後、第3給水場の統廃合や第1給水場及び第2給水場の浄水施設の更新方法について検討します。

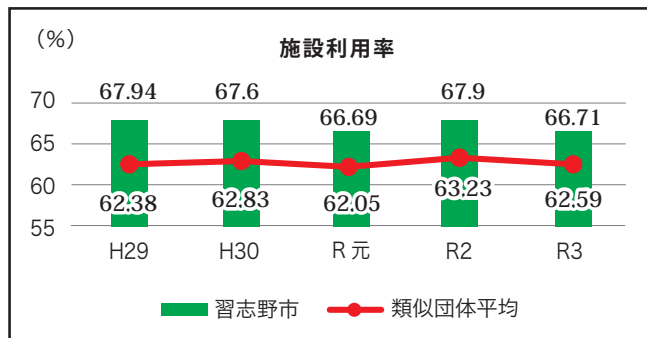

第3給水場の配水池

今回は、更新コストと施設統廃合について、ご紹介しました。現在まで、計画的な施設更新を行ってきましたが、物価の高騰や人件費の上昇により、更なるコストの増加が予想されます。今後も、健全経営を維持していくためコストの縮減に努めます。

次回は、給水収益の推移についてご紹介いたします。

Let's cooking 料理教室



習志野市企業局ではコンロなどの安全性や利便性を体感していただくことを目的に、料理教室を開催しています。

申込期間	開催日	開催時間	開催名	開催場所	募集人数
1/15~ 1/22	2/15 (木)	10:30~ 13:30	我が家の新定番! シンガポールチキンライスで満足ごはん	谷津 コミュニティセンター	16人
2/15~ 2/22	3/7 (木)	10:30~ 13:30	春を満喫!バラの飾り巻き寿司と 行楽弁当メニュー教室	プラッツ習志野 南館	16人

※内容を変更する場合がございます。あらかじめご了承くださいませようお願いします。令和5年度は計11回の料理教室を開催予定です。3月7日の料理教室が令和5年度の最終回です。

申込方法

営業料金課「料理教室」担当までお電話またはFAXでお申し込みください。また、ホームページからお申し込みできます。

TEL: **047-475-3305**(直通) 午前8時30分~午後5時
土曜・日曜・祝日を除く

FAX: **047-493-8989**※24時間受付



対象

ガス・水道供給区域および
下水道処理区域にお住まいの
18歳以上の人
※同伴者の参加はできません

参加費

1人 **500円**

FAX記載内容

習志野市企業局 料理教室

検索

開催日・住所・氏名・年齢・日中に連絡の取れる電話番号

申し込み多数の場合は抽選となります

*お申し込みをいただきました個人情報は、料理教室の運営に必要な範囲のみで使用します。
ご本人に無断で第三者に開示・提供することはありません。
*「広報習志野」、「ホームページ」でも、お知らせします。

家庭用燃料電池システム(エネファーム)設置費補助金をご存知ですか?

習志野市では、家庭における地球温暖化対策ならびにエネルギーの安定確保およびエネルギー利用の効率化・最適化を図るため、住宅用省エネルギー設備などを設置した人に対し、設置費の一部を補助します。

家庭用燃料電池システム(エネファーム)は、都市ガスから水素を取り出し、空気中の酸素と化学反応させることで電気をつくり出します。発電時に出る排熱を有効利用してお湯をつくることでエネルギーを節約できます。

補助対象者

令和5年4月1日以降に家庭用燃料電池システム(エネファーム)を設置した人、または設置された習志野市内の住宅を購入した人。

※申請時に習志野市に住民登録があり、住民税の滞納がない人。 ※自ら居住する住宅に限ります。

補助金額

家庭用燃料電池システム(エネファーム)

習志野市営ガスを使用する場合

上限**30万円**

習志野市営ガス以外を使用する場合

上限**10万円**

(停電時自立運転機能があるもののみ)

申請期間

習志野市営ガスを使用する場合

令和5年7月3日(月)から令和6年3月15日(金)まで

習志野市営ガス以外を使用する場合

令和5年7月3日(月)から令和6年2月29日(木)まで

問い合わせ

《申請について》 習志野市役所 環境政策課 TEL:047-453-9291(直通)

《機器について》 習志野市企業局 営業料金課 TEL:047-475-3305(直通)

ENE-FARM



・申請受付は先着順とし、予算額に達した場合は、その時点で受付を終了します。
・エネファームはENEOS(株)・東京ガス(株)・大阪ガス(株)の登録商標です。

一部金融機関の窓口払いが終了します

令和6年4月1日から、三菱UFJ銀行、三井住友銀行、東京スター銀行(本店除く)およびみずほ信託銀行の4行において窓口払いの取扱いがなくなります。

従来から該当金融機関の窓口でお支払いをされている人は、他の金融機関の窓口または口座振替、スマホ決済などへの変更をお願いします。なお、口座振替は引き続きご利用できますので変更の必要はございません。

TEL:047-475-3321(代表) ●担当/営業料金課

水道管の凍結・破裂を防ぎましょう

気温が**マイナス4度以下**になると、水道管が凍結しやすくなり、水が出なくなったり、破裂したりするおそれがあります。水道管にも冬支度をお願いします。

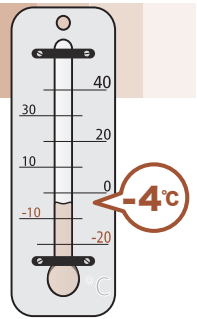

屋外の右のような場所の水道管は要注意！

- ・水道管がむき出しのところ
- ・北向きの日陰の場所
- ・風当たりの強い場所

対策

水道管がむき出しになっている部分や蛇口部分は破裂しやすいので、上部まで保温チューブをかぶせ、さらにビニールテープなどを巻くと効果があります。また、毛布を巻くのも効果的です。

●保温チューブで防寒



●毛布で防寒

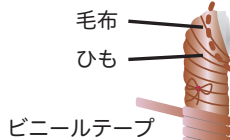

さらにダンボールケースなどをつくりスッポリとかぶせると効果があります。

タオルなどでおおって、ビニール袋をかぶせる。

Q もし凍ってしまったら？

A 水道管にタオルや布をかぶせ、その上から「ぬるま湯」をゆっくりかけてください。

急に熱湯をかけると、水道管や蛇口が破裂するおそれがあります。

Q 破裂してしまったらどうすればいいの？

A 宅地内の止水栓を閉め、水の噴出を止めてください。止水栓の場所がわからない場合は、破裂した部分にタオルやビニールテープなどで応急処置をお願いします。

修理は、習志野市指定給水装置工事事業者（水道工事店）へご依頼ください。



習志野市 水道工事店

検索

TEL:047-475-3321(代表)
●担当/ガス水道保安課

マイコンメーターの復帰方法

ガスが止まってマイコンメーターの表示ランプが点滅した場合は、機器の消し忘れやガス栓の誤開放やゴム管の外れがないかを確認し、次の手順で復帰してください。

マイコンメーターは、次のような場合にガスを遮断します（表示ランプが赤色に点滅します）

- ・大きな地震
 - ・多量のガス漏れ
 - ・ガスの圧力低下
 - ・機器の長時間使用
- （お湯の沸かしすぎや鍋が焦げるのを防止するものではありません。）

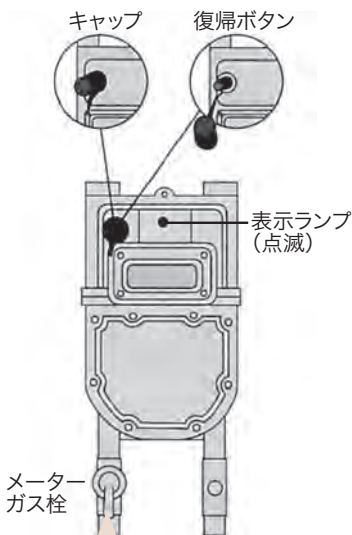

①



ガス機器の元栓を閉じるか、運転スイッチを切り、すべてのガス機器を止めてください。屋外の機器も忘れずに止めてください。使っていないガス栓は閉まっていることを確認してください。このとき、メーターガス栓は閉めないでください。

②



復帰ボタンのキャップを左に回し、キャップを外してください。

③



復帰ボタンを奥までしっかり押し、表示ランプが点灯したらすぐに手を離してください。（復帰ボタンが元に戻り、表示ランプが再点滅します。その後、キャップを元に戻してください。）

④



約3分間お待ちください。この間にガス漏れがないかを確認していますので、ガスを使わないでください。3分経過後に、マイコンメーターの表示ランプの点滅が消えていれば、ガスを使うことができます。

〈注意〉

- ・表示ランプが点滅したままガスを使用すると、再びマイコンメーターがガスを遮断してしまうので、必ず点滅が消えたことを確認してからご使用ください。
- ・手順どおり復帰作業を行っても表示ランプが消えない場合や、ガスが出ない場合は、ガス漏れしている可能性があるため、至急、習志野市企業局までご連絡ください。

メーターガス栓にロックがかかった場合

メーターガス栓には、閉めたときにロックがかかるものがあります。

ロックがかかった場合は、ガス機器の元栓がすべて閉まっていることを確認してから図を参考に開けてください。

正面タイプ

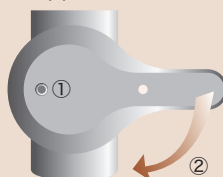

- ①ピスの先端を指で押しながら、
- ②メーターガス栓を下げます。

側面タイプ

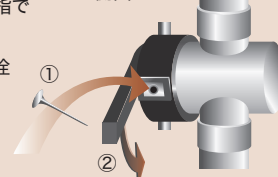

- ①小さい穴の中のピスをクギ等で押しながら、
- ②メーターガス栓を下げます。

TEL:047-475-3321(代表) ●担当/ガス水道保安課

あじさい196号 令和5年(2023年)12月15日発行

屋外設置のガス機器や 給排気口の付近に窓がある時の注意点

屋外設置式ガス機器や、排気を給排気口により屋外へ排出するガス機器を設置されている場合は、付近に窓などがないか確認をお願いします。

これらのタイプのガス機器使用中は、付近の窓を必ず閉めてください。窓などの建物開口部から、燃焼した排気が屋内に流入し、不快なおいがしたり気分が悪くなるおそれがあるほか、一酸化炭素中毒の原因となるおそれがあります。



屋外設置式機器

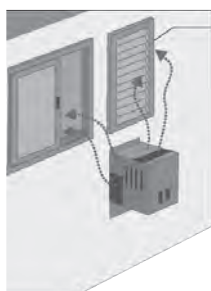

密閉燃焼式機器

可動ルーバー窓

TEL:047-475-3321(代表)●担当/ガス水道保安課

屋内設置の小型湯沸器^{ゆわかしき}を 使用する時の注意点

屋内設置の小型湯沸器をお使いのときは、必ず換気をしてください。台所などの屋内で小型湯沸器を十分な換気をせずに使用されると、不完全燃焼による一酸化炭素中毒を起こすおそれがあります。

小型湯沸器をお風呂や洗濯機の給湯、シャワーとして用いると不完全燃焼の原因となり危険ですので、絶対におやめください。

また、換気が十分でも使用中に火が消える場合や前板の塗装がすすで黒く変色している場合は、直ちに使用を中止し、お買い上げ店または習志野市企業局にご連絡ください。

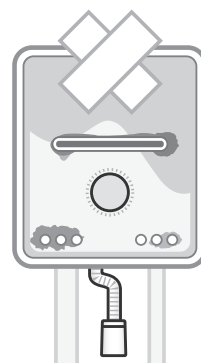

TEL:047-475-3321(代表)●担当/ガス水道保安課

募集 習志野市 公営企業運営協議会委員

内容：公営企業運営協議会は、習志野市企業局が行う事業の健全化と能率的な運営を図る目的で設置されています。この協議会に参加いただける人を募集します。

応募条件：習志野市営ガス、市営水道、下水道のいずれかを使用している20歳以上の人
平日の会議に出席できる人(年3回程度開催予定)

募集人数：4人

任期：令和6年4月～令和8年3月(2年間)

応募方法：①住所②氏名③生年月日④日中に連絡の取れる電話番号をご記入のうえ、「公営企業運営協議会委員希望」と書き添えてハガキ、FAXまたは、ちば電子申請サービスにてお申し込みください。後日、応募書類をお送りします。

締切：令和6年1月9日(火)必着

宛先：【ハガキ】〒275-8666
習志野市企業局 企業総務課
「公営企業運営協議会」係
(住所記載不要)

【FAX】047-477-8984

(宛先はハガキと共通)



TEL:047-475-3321(代表)●担当/企業総務課

市街化調整区域にお住いの皆さまへ 分担金制度が始まります

市街化調整区域の公共下水道(汚水)整備に伴い、区域内の土地の所有者などに整備費用の一部を負担していただく分担金制度が令和6年1月1日から始まります。**分担金は、同じ土地に一度しかかかりません。**

※農地など、宅地以外の土地にはかかりません。

※市街化区域では、すでに同様の負担をお願いしています。

分担金の対象

下水道を整備する区域内で、宅地として利用されている土地の所有者または借地権者など

分担金の額と計算方法

対象となる土地の面積に応じてかかります。

分担金の額=対象となる土地の面積×510円/m²

※10円未満の端数切り捨て

該当の人には、今後の整備状況に応じて個別に案内します。

詳しくは、ホームページをご覧ください。



TEL:047-475-3321(代表)●担当/下水道課

ガス定期保安検査にご協力ください

お客さまにガスを安全にご使用いただくため、法令に基づいて4年に1度、お客さま宅へ習志野市指定ガスサービス店（習志野ガス大久保センター(株)、(株)習志野ガス設備工業）の調査員が訪問し、ガス機器調査・ガス漏れ検査を実施します。

対象のお客さまには**事前に訪問予定日を記載したお知らせを投函**します。

〈作業対象地区〉

谷津、奏の杜、鷺沼、鷺沼台

〈作業期間〉

令和5年12月～令和6年3月

（※訪問時期が前後する場合があります）

〈検査時間〉

15分程度

※お願い

お知らせした検査予定日のご都合が悪い場合には、土日祝日を含め、お客さまのご都合の良い日に変更いたしますので、ご連絡をお願いします。室内のガス機器を含め、可能な限り全てのガス機器を調査します。

検査費用は無料です

TEL:047-475-3321(代表) ●担当/ガス水道保安課

習志野市企業局の紹介動画を YouTube で公開中!

習志野市のガスと水が皆さんの家庭にどのようにして届けられているのか?使った水はどのようにして下水として処理されているのか?そんな暮らしの“ひみつ”を紹介した動画を公開しています。



習志野市企業局紹介動画

検索

TEL:047-475-3321(代表) ●担当/公営企画課

おたのしみ あじさいパズル

A～Fまでの文字を順番に並べるとある言葉が出来ます。
出来た言葉をハガキに書いて送ってください。
4つの二重枠にはそれぞれ「ア」「ジ」「サ」「イ」の4文字が入ります。
たくさんのご応募お待ちしております。

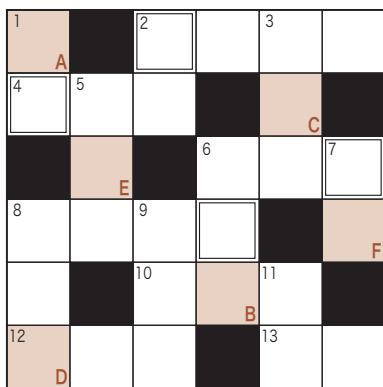

ヨコのカギ

1. 一番新しい。
4. 数学で、文字や式が表す数量。
6. 子ども(乳幼児)を育てること。
8. 花がすっかり開くこと。
10. 軽微な発熱。平熱より少し高いこと。
12. 元素記号 Zn、原子番号 30 の物質。牡蠣などに多く含まれる。
13. 食物を煮炊きするために使う、金属製または陶器製の器。

タテのカギ

1. 英語で「空気」のこと。
2. 鼻の上に一本か二本の角がある、灰褐色の動物。
3. 制服ではない、個人の服。
5. 向きを変えること。折り返すこと。
6. 売る人が決めた値段。「👍」
7. 書類の作成・整理などを行う仕事。トレーニングを行う場所。
8. 物事に非常に夢中になっている人。
9. 花を生けるための入れ物。
11. おにぎりの人気具材。「○○マヨ」

195号「おたのしみあじさいパズル」の答えは、

アンゼンナミズ でした。

(安全な水)

179通の応募がありました。
多数のご応募ありがとうございました。

締切

令和6年1月5日(金)必着

宛先

〒275-8666

習志野市企業局 企業総務課「あじさいパズル」係 まで(住所記載不要)

【応募方法】 ハガキに①パズルの解答②住所③氏名④年齢⑤電話番号⑥広報あじさいに関するご意見・ご感想をご記入のうえ、上記の宛先までお送りください。(解答図は不要です)

ホームページからも応募いただけます。右のQRコードからアクセスしてください。

(ご応募はハガキ、ホームページを含めて1人1通となります。)

正解者の中から抽選で15名の方に、1,000円分の『習志野市内共通商品券』を進呈いたします。

当選者の発表は、賞品の発送をもって代えさせていただきます。

なお、お寄せいただいたご意見等に対して、個別の回答はいたしかねますのでご了承ください。

習志野市 広報あじさい

検索



第54回ガスフェスタ児童絵画展

第54回ガスフェスタで児童絵画展の表彰式を行いました。
この絵画展は、子どもの頃からガス・水道・下水道を身近に感じていただくために開催
しています。今年は、市内小学校の児童より、224作品の応募がありました。
たくさんのご応募ありがとうございました。



● 第54回ガスフェスタ児童絵画展表彰者(敬称略) ●

市長賞	津田沼小学校	2年	持田 静香
市議会議員賞	大久保東小学校	2年	中村 央奈
教育長賞	大久保東小学校	3年	小野 詩織
企業管理者賞	谷津南小学校	3年	伊吹 心
優秀賞	谷津南小学校	1年	渡部 遥
優秀賞	藤崎小学校	1年	宗像 仁
優秀賞	大久保小学校	2年	齋藤 和
優秀賞	実羽小学校	2年	露村 宏紀
優秀賞	藤崎小学校	3年	西澤 芽生
優秀賞	谷津小学校	3年	見谷 綾

年末年始の営業日

<input checked="" type="checkbox"/> …平常どおり (8:30～17:15)	<input type="checkbox"/> …緊急対応のみ	12/27 (水)	28 (木)	29 (金)	30 (土)	31 (日)	R6 1/1 (月)	2 (火)	3 (水)	4 (木)	5 (金)
習志野市企業局	☎047-475-3321	○	○	△	△	△	△	△	△	○	○

ガス漏れ等の緊急対応は、**24時間年中無休**で行っております。

～ガスの開栓、ガス機器修理、販売に関する業務～

年末年始は、修理部品を含めガス機器の納品が遅れることがありますので、ご依頼はお早めをお願いします。

<input checked="" type="checkbox"/> …平常どおり (9:00～18:00 ※窓口および電話受付は17:30まで)	<input type="checkbox"/> …お休み	12/27 (水)	28 (木)	29 (金)	30 (土)	31 (日)	R6 1/1 (月)	2 (火)	3 (水)	4 (木)	5 (金)
習志野ガス大久保センター(株) ☎047-474-1426		○	○	○	[注] 9:00～12:00	[注] 10:00～15:00	×	[注] 10:00～15:00	×	[注] 10:00～15:00	○
(株)習志野ガス設備工業 ☎047-454-0025		○	○	○	×	×	×	×	×	×	○

【注】待機業務・・・店舗での営業は行っておりませんが、すべての地域のガス開栓業務のみ対応します。