

No.192

2022

令和4年

12/15

広報

習志野市営ガス 水道 下水道

あじさい



習志野市企業局

CONTENTS

- 2~5 令和3年度公営企業会計決算のあらまし
(ガス事業会計・水道事業会計・下水道事業会計)
- 6 検針時「高齢者声かけサービス」
- 7 料理教室 / ガスフェスタ児童絵画展
- 8 鷺沼放流幹線建設工事進捗状況
- 9 水道管の凍結・破裂を防ぎましょう
- 9 エネファーム設置費補助金をご存じですか?
- 10 屋外設置のガス機器や給排気口の付近に窓がある時の注意点
- 10 屋内設置の小型湯沸器を使用する時の注意点
- 10 マイコンメーターの復帰方法
- 11 インフォメーション
- 11 あじさいパズル
- 12 第53回ガスフェスタご来場のお礼 / 年末年始の営業日

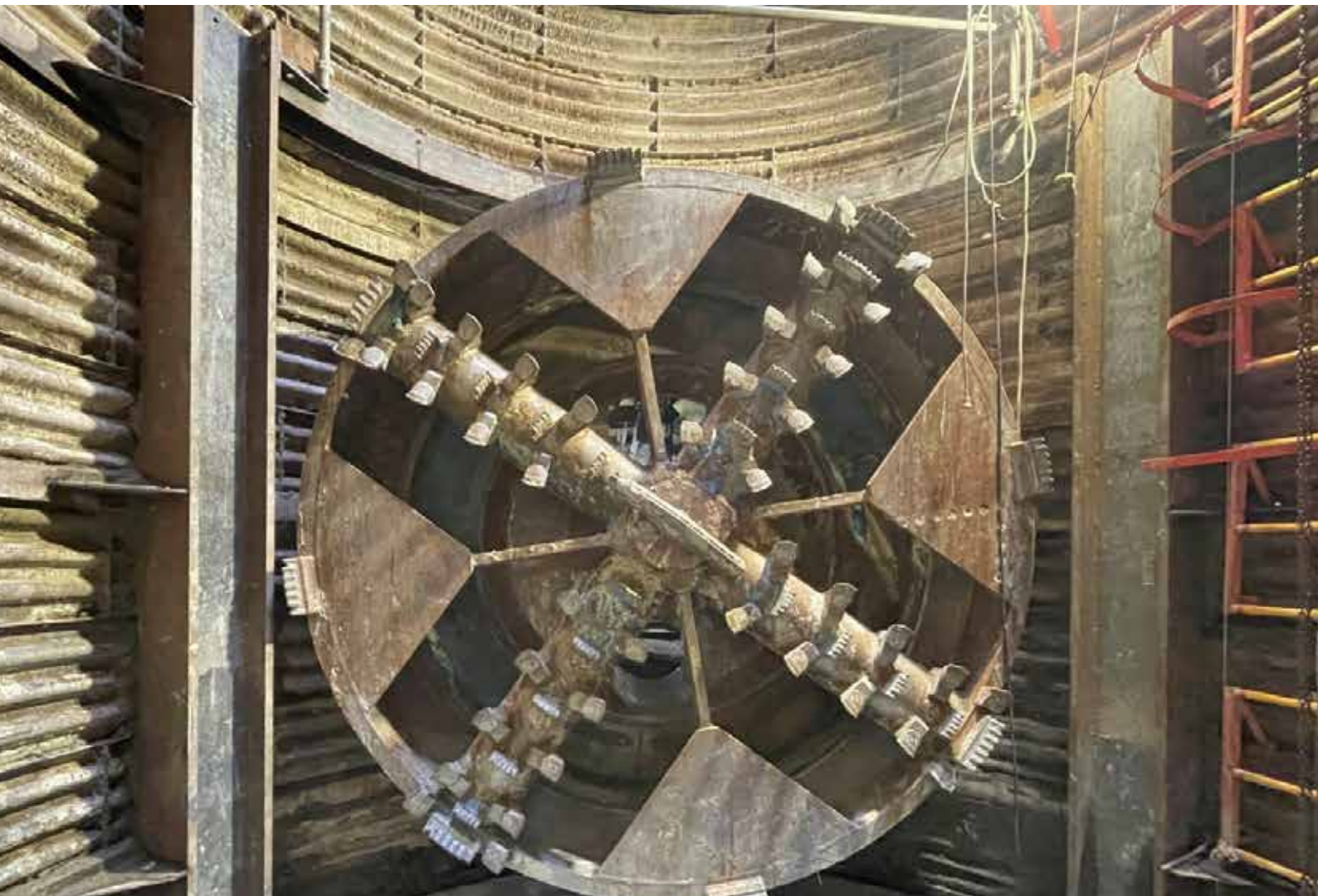

無事、貫通。

鷺沼放流幹線の第2工区と第3工区、
約2,335mを掘り終えました。
詳細は8ページをご覧ください。

令和3年度 決算のあらまし

■ ガス事業の概要

●総括事項	ガス販売量が1.5%増加し、ガス売上は増収
<p>ガス販売量は、前年度の新型コロナウイルス感染症の影響に伴う在宅時間の増加等による需要の増加が緩和し家庭用の需要が減少したものの、一部の工業用需要の増加により、前年度に比べ90万1,396㎡(1.5%)増加しました。</p> <p>また、ガス販売量の増加に加え、原料価格が前年度より大きく上昇したことにより、ガス売上は6億8,863万円(13.8%)増収となり、購入ガス費も8億9,920万円(36.4%)増加となりました。</p> <p>なお、ガス売上の増収額と購入ガス費の増加額の差異は、原料価格の変動がガス料金と購入ガス費に反映される時期のズレによるものです。</p>	
●建設改良事業の状況	災害に強いガス管への更新
<p>道路に埋設しているガス本管を災害に強い管に更新しています。令和3年度は、老朽管の更新を3,522m実施しました。</p>	
●経営状況	純利益2億8,692万円を計上
<p>営業収益(本業による収入)は、原料価格が前年度より大きく上昇したことから、前年度比13.9%の増収となりました。同様に、営業費用(本業の支出)においても、購入ガス費が増加したことにより、前年度比17.3%の増加となりました。</p> <p>その結果、営業収支は1億2,880万円の利益となりました。</p> <p>このほか、受注工事やガス機器販売等の営業雑収支および営業外収支を含めた純利益は、2億8,692万円となりました。</p>	

■ 水道事業の概要

●総括事項	水道販売量が1.1%減少し、給水収益も減収
<p>水道販売量は、一部の大口需要が増加したものの、前年度の新型コロナウイルス感染症の影響に伴う在宅時間の増加等による需要の増加が緩和し一般家庭における需要が減少したことに加え、大口需要家における地下水転換などにより、前年度に比べ12万2,001㎡(1.1%)減少しました。</p> <p>また、水道販売量の減少に伴い、給水収益は357万円(0.2%)の減収となりました。</p>	
●建設改良事業の状況	災害に強い水道管への更新
<p>道路に埋設している水道本管を災害に強い管に更新しています。令和3年度は、老朽管の更新を1,696m実施しました。</p>	
●経営状況	純利益1億8,360万円を計上
<p>営業収益(本業による収入)は、給水収益の減少等により、前年度比0.3%の減収となりました。一方、営業費用(本業の支出)は、前年度比1.6%の減少となりました。</p> <p>その結果、営業収支は2億5,632万円の営業損失となりましたが、長期前受金戻入等の営業外収支を含めた純利益は、1億8,360万円となりました。</p>	

■ 下水道事業の概要

●総括事項	下水道使用水量が1.0%増加し、下水道使用料は増収
<p>下水道使用水量は、水道事業の需給状況に鑑み、前年度の新型コロナウイルス感染症の影響に伴う在宅時間の増加等による需要の増加が緩和し家庭用の需要が減少したものの、一部の大口の需要が増加したことにより、前年度に比べ18万1,943㎡(1.0%)増加しました。</p> <p>また、下水道使用水量の増加により、下水道使用料は9,164万円(3.4%)の増収となりました。</p>	
●建設改良事業の状況	下水道管の普及率向上にむけて
<p>令和3年度は、新規に下水道管を28.4m布設し、普及率が95.6%となりました。</p>	
●経営状況	純利益5億5,856万円を計上
<p>営業収益(本業による収入)は、下水道使用料等が増加したことから前年度比2.4%の増収となりました。一方、営業費用(本業の支出)は、減価償却費等の減少により前年度比0.6%の減少となりました。</p> <p>その結果、営業収支は10億2,212万円の営業損失となりましたが、長期前受金戻入や企業債支払利息等の営業外収支と特別利益を加えた純利益は、5億5,856万円となりました。</p>	

令和3年度ガス・水道・下水道事業会計決算が、本年11月の令和4年習志野市議会第4回定例会において認定されましたので、令和3年4月1日から令和4年3月31日までの経営状況について報告します。

■令和3年度 ガス事業会計決算比較表

△…減

区	分	令和3年度決算	令和2年度決算	前年度差引	増減率
業 務 量	ガ ス 販 売 量	6,091万3,023m ³	6,001万1,627m ³	90万1,396m ³	1.5%
	メ ー タ ー 取 付 件 数	8万1,638件	8万1,130件	508件	0.6%
収益的収支 (消費税等含まず)	事 業 収 益	63億7,451万円	58億83万円	5億7,368万円	9.9%
	事 業 費 用	60億8,759万円	54億2,452万円	6億6,307万円	12.2%
資本的収支 (消費税等含む)	資 本 的 収 入	3億3,976万円	3億828万円	3,148万円	10.2%
	資 本 的 支 出	11億4,850万円	9億3,453万円	2億1,397万円	22.9%

収益的収支…企業の営業活動に係る収益と費用

資本的収支…施設の建設改良費および借入金の返済等に係る収入と支出

■令和3年度 ガス事業資金不足比率

指 標	令和3年度決算	令和2年度決算	経営健全化基準
資金不足比率	資金不足額なし	資金不足額なし	20.00%

資金不足比率…各公営企業ごとの資金不足額の事業規模に対する割合

■令和3年度 水道事業会計決算比較表

△…減

区	分	令和3年度決算	令和2年度決算	前年度差引	増減率
業 務 量	水 道 販 売 量	1,146万7,483m ³	1,158万9,484m ³	△12万2,001m ³	△1.1%
	メ ー タ ー 取 付 件 数	5万9,190件	5万8,934件	256件	0.4%
収益的収支 (消費税等含まず)	事 業 収 益	21億1,817万円	21億4,648万円	△2,831万円	△1.3%
	事 業 費 用	19億3,457万円	19億6,760万円	△3,303万円	△1.7%
資本的収支 (消費税等含む)	資 本 的 収 入	1億9,145万円	1億4,492万円	4,653万円	32.1%
	資 本 的 支 出	10億6,499万円	10億3,459万円	3,040万円	2.9%

■令和3年度 水道事業資金不足比率

指 標	令和3年度決算	令和2年度決算	経営健全化基準
資金不足比率	資金不足額なし	資金不足額なし	20.00%

■令和3年度 下水道事業会計決算比較表

△…減

区	分	令和3年度決算	令和2年度決算	前年度差引	増減率
業 務 量	下 水 道 使 用 水 量	1,812万6,014m ³	1,794万4,071m ³	18万1,943m ³	1.0%
	水 洗 便 所 設 置 済 人 口	16万3,830人	16万3,392人	438人	0.3%
収益的収支 (消費税等含まず)	事 業 収 益	61億3,201万円	61億3,612万円	△411万円	△0.1%
	事 業 費 用	55億7,345万円	56億6,025万円	△8,680万円	△1.5%
資本的収支 (消費税等含む)	資 本 的 収 入	27億8,316万円	31億2,753万円	△3億4,437万円	△11.0%
	資 本 的 支 出	48億1,418万円	47億9,795万円	1,623万円	0.3%

水洗便所設置済人口…下水道接続済人口を示すものであり、浄化槽使用人口を除く

■令和3年度 下水道事業資金不足比率

指 標	令和3年度決算	令和2年度決算	経営健全化基準
資金不足比率	資金不足額なし	資金不足額なし	20.00%

※決算比較表の前年度差引は端数処理の都合、差異が出る場合があります。

■ ガス事業の目的別収支内訳

収益的収支

(ガス事業を運営するための収益・費用)
(消費税等含まず)

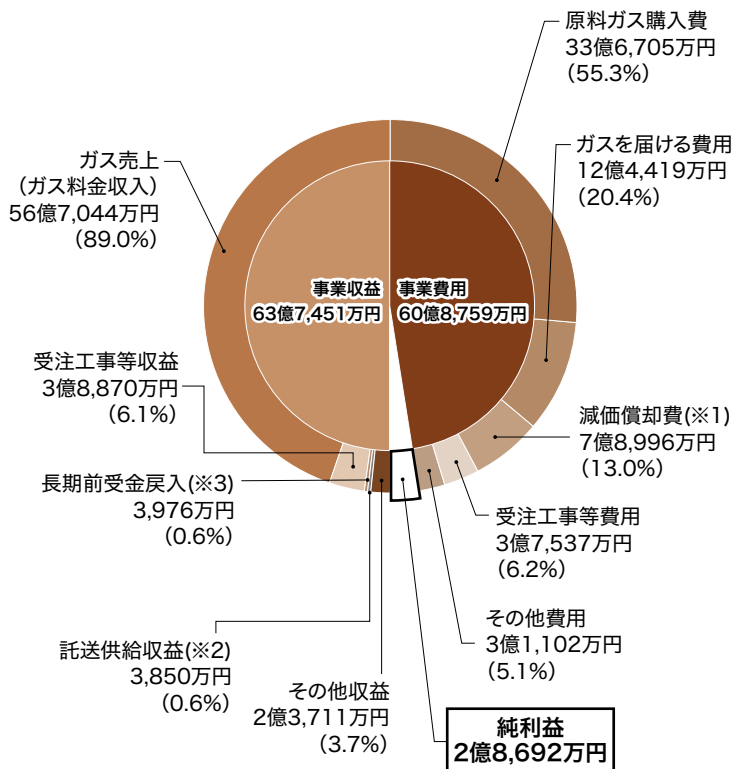

資本的収支

(ガス施設をつくるための収入・支出)
(消費税等含む)

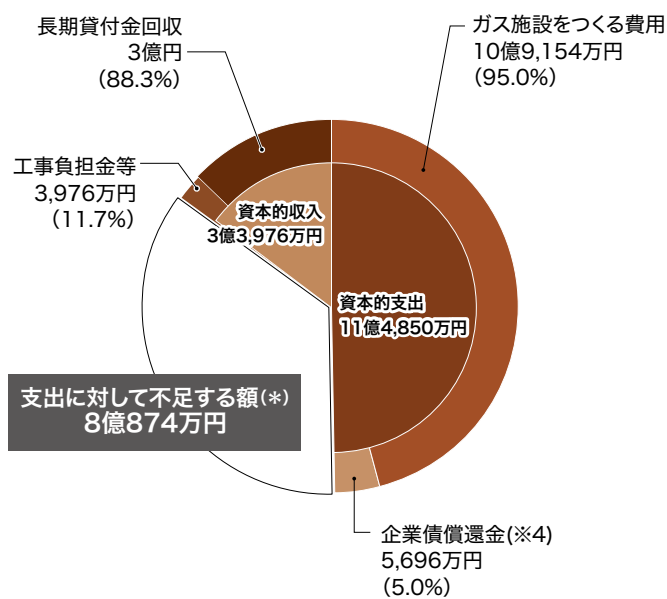

■ 水道事業の目的別収支内訳

収益的収支

(水道事業を運営するための収益・費用)
(消費税等含まず)

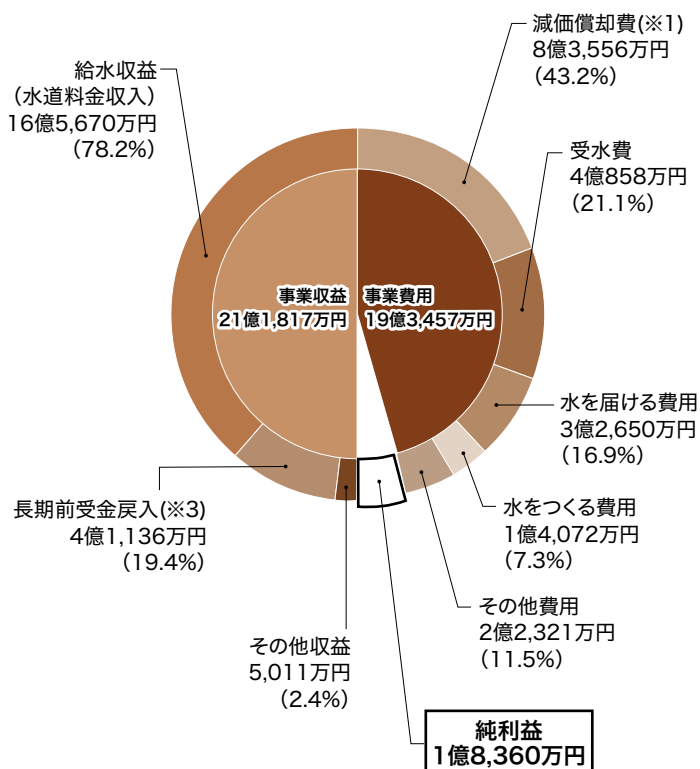

資本的収支

(水道施設をつくるための収入・支出)
(消費税等含む)

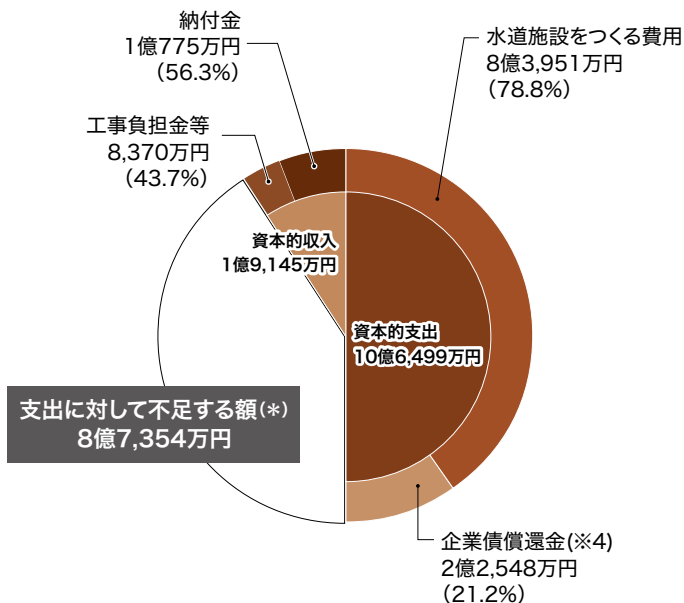

■下水道事業の目的別収支内訳

収益的収支

(下水道事業を運営するための収益・費用)
(消費税等含まず)

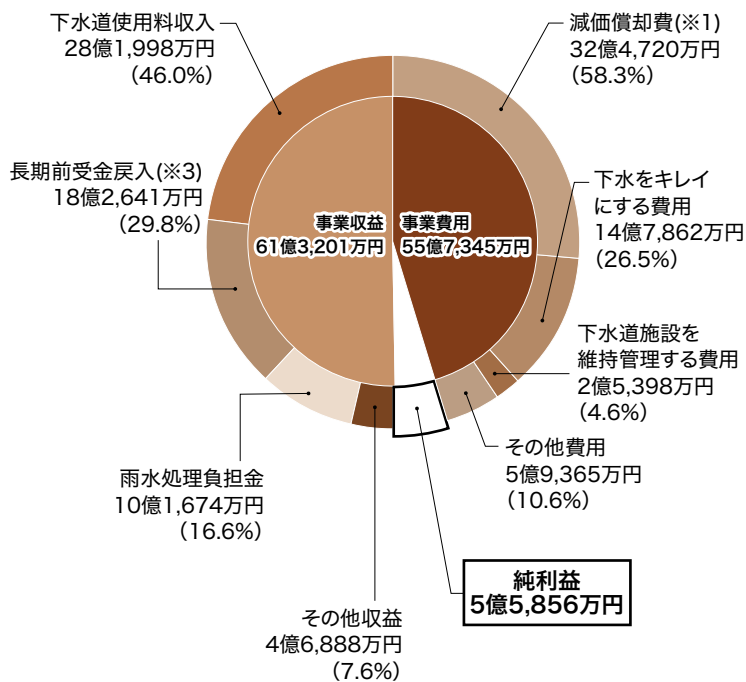

資本的収支

(下水道施設をつくるための収入・支出)
(消費税等含む)

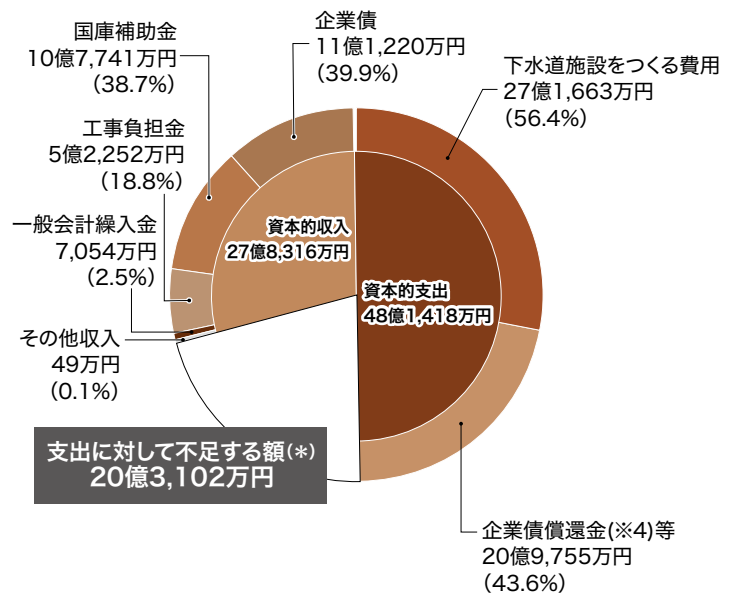

*支出に対して不足する額は、これまでに減価償却費などで蓄えてきた財源等で補てんします。

- (※1) 減価償却費……固定資産の資産価値減少分を耐用年数に応じて算出し、老朽化した設備更新事業費などの補てん財源の一部となる費用。
- (※2) 託送供給収益……他のガス事業者が習志野市企業局のガス管を使用し、ガスを供給(託送供給)する際に得るガス管の使用料としての収益。
- (※3) 長期前受金戻入……管や設備などの資産を取得した時の財源(補助金やお客さまからの工事負担金等)を減価償却に対応して収益化したもの。
- (※4) 企業債償還金……施設の建設・改良等に要する費用に充てるために国などから借りた企業債の元金の返済額。

●わかりやすい表現にするために、実際の科目の分類を一部変更して記載しています。

令和3年度 決算審査意見/資金不足比率審査意見

習志野市監査委員 福田 佐知子
習志野市監査委員 布施 孝一

令和3年度決算審査の結果、各事業の決算書類は、いずれも地方公営企業法及び関係法令に準拠して表示され、計数は正確であり、財政状態及び経営成績を適正に表示しているものと認められました。

市民等に経営状況を分かりやすく示すための「経営指標に関する事項」においては、経常収支比率(100%以上で単年度の収支が黒字であることを示す)で、ガス事業が104.71%、水道事業が109.49%、下水道事業が109.83%と健全であることを表す一方、ガス事業における料金回収率(供給に係る費用がどの程度売上で賄えているかを示す)が、原料価格の大幅な上昇により、99.94%と100%を下回っており、常に社会情勢を注視していく必要があります。

各事業において、将来の人口減少による収益の減少や老朽化施設の更新などによる減価償却費の増加など、今後の経営は厳しい状況が見込まれることから、公営企業の経営の基本原則である経済性を発揮し、社会情勢の変化を捉えたうえで経営の効率化・適正化をより一層推進されるよう要請します。

また、資金不足比率につきましては、算定の基礎となる関係書類が適正に作成され、その比率は、国が定める「経営健全化基準」を下回っており、経営は健全な状況にあることが認められました。



習志野市 決算審査意見書 検索

令和3年度決算書など(ガス・水道・下水道)は、
ホームページまたは情報公開コーナー(市役所グラウンドフロア)で閲覧できます。

習志野市企業局 財務

検索



習志野市 健全化判断比率等

検索





無料
です

検針時

「高齢者声かけサービス」

習志野市企業局では、ご希望のお客さまに対し検針員が検針の際に声かけをし、検針票を手渡しで行う「高齢者声かけサービス」を行っています。

本サービスは、高齢者の孤立感解消や異変の早期発見などを目的に、検針時の声かけを通して、お客さまが住み慣れた地域でいつまでも安心して暮らしていけるようサポートをするものです。

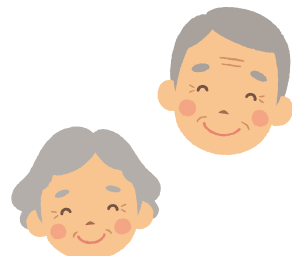

習志野市営ガス、上下水道のいずれかをご使用で、市内在住のおおむね65歳以上の独居または高齢者のみの世帯のお客さまがご利用いただけます。ぜひ、ご利用ください。



●ご在宅の場合

検針員が検針に伺った際、インターホンを押し、在宅していた場合は検針票を手渡しします。**ガスは毎月、水道・下水道は2か月に一度**検針に伺います。

●ご不在の場合

不在の場合、従来どおり検針票を投函した上で、あらかじめ登録いただいた緊急時連絡者のメールアドレスに不在の旨をお知らせします。

●サービスの利用には事前の申請が必要です。

- ①不在時や緊急時等に連絡を受ける緊急時連絡者をあらかじめ決めていただきます。
- ②郵送または営業料金課窓口へお越しのうえ、申請書をご提出ください。

●申請書類等は、ホームページにも掲載しています。

申請書類は3点です。

①利用登録申請書

※声かけ対象者と緊急時連絡者の同意（申請書への署名または押印）が必要です。

②個人情報の取り扱いに関する同意書

③高齢者声かけサービスに関する同意書

習志野市 声かけサービス



問い合わせ

営業料金課
受付時間

電話：047-475-3321（代表）
午前8時30分～午後5時（土曜・日曜・祝日を除く）



写真レシピ提供：
東京ガスコミュニケーションズ(株)

習志野市企業局ではコロナなどの安全性や利便性を体感していただくことを目的に、料理教室を開催しています。

申込期間	開催日	開催時間	開催名	開催場所	募集人数
1/15~ 1/23	2/16 Ⓟ	10:30~ 13:30	~春を届ける~ふわふわミモザケーキ	谷津 コミュニティセンター	16人
2/15~ 2/22	3/2 Ⓟ	10:30~ 13:30	春到来!ピンクの可愛いあんぱんづくり	中央公民館 (プラッツ習志野 南館)	16人

新型コロナウイルス感染拡大を防ぐために、料理教室の中止または、内容を変更する場合があります。

営業料金課「料理教室」担当までお電話または FAX でお申し込みください。
また、ホームページからもお申し込みできます。

TEL: **047-475-3305** (直通) 午前8時30分~午後5時
土曜・日曜・祝日を除く
FAX: **047-493-8989** ※24時間受付



習志野市企業局 料理教室 🔍 検索

対象

ガス・水道供給区域および
下水道処理区域に
お住まいの18歳以上の人

参加費

1人 **500円**

申込方法

FAX記載内容
開催日・住所・氏名・年齢・日中に連絡の取れる電話番号

申し込み多数の場合は抽選となります

*お申し込みをいただきました個人情報は、料理教室の運営に必要な範囲のみで使用します。
ご本人に無断で第三者に開示・提供することはありません。

第53回ガスフェスタ児童絵画展

第53回ガスフェスタで児童絵画展の表彰式を行いました。

この絵画展は、子どもの頃からガス・水道・下水道を身近に感じていただくために開催しています。今年は、市内小学校の1年生から3年生より、158作品の応募がありました。

たくさんのご応募ありがとうございました。



●第53回ガスフェスタ児童絵画展表彰者(敬称略)●

市長賞	大久保東小学校	3年	神原 拓実
市会議長賞	谷津南小学校	3年	宮崎 ことね
教育長賞	鷺沼小学校	1年	比嘉 葵
企業管理者賞	鷺沼小学校	3年	熊谷 柑那
優秀賞	谷津南小学校	1年	森井 晴輝
優秀賞	鷺沼小学校	2年	草野 憲悟
優秀賞	谷津南小学校	2年	坂口 剛生
優秀賞	谷津小学校	2年	見谷 綾音
優秀賞	大久保小学校	3年	古澤 里奈
優秀賞	鷺沼小学校	3年	黒澤 育途

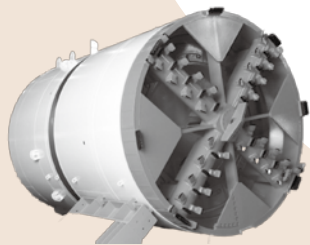

第3工区シールドマシン

鷺沼放流幹線建設工事 進捗状況

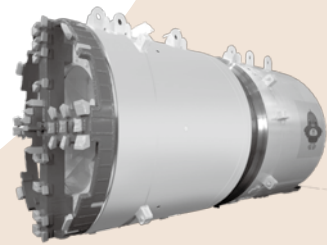

第2工区シールドマシン

令和2年2月より進めておりました、第2工区・第3工区のシールド工事が完了し地下トンネルの掘削が完了しました！掘りあがったトンネルの内側やシールドマシンがゴールに到達した様子、今後実施するトンネルの内面を雨水が流れやすくなるように仕上げる方法をご紹介します。



📷1 梅林園を出発し最初のカーブ(R=12m)で撮影した写真です。下水道は維持管理の観点からマンホール間を直線で整備することを基本としていますが、シールド工事などの大規模工事や設置箇所の条件などで、このように地中でカーブすることがあります。



📷2 京葉道路幕張IC側道付近の箇所(勾配5.00%)を下から撮影した写真です。鷺沼放流幹線の最小勾配は0.01%なので、この箇所は勾配が急であることが分かります。



📷3 シールドマシンがゴールである立坑(★)に到達した際の写真です。左が第2工区の到達直後、右が第3工区の到達後に土砂等を取り除いたものとなります。このあとシールドマシンは解体され、外枠は下水道管の一部として残り、それ以外は再使用・再生利用するものに分かります。

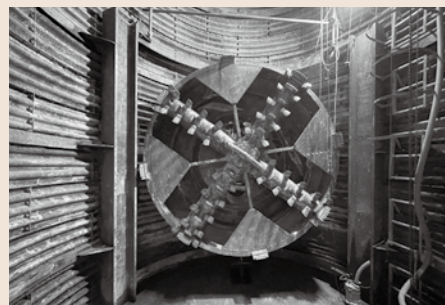

にじふごう 二次覆工とは？

シールドマシンで造った鋼鉄製のトンネルに、水が流れやすくなるように滑らかなコンクリートの内壁を造ることを二次覆工と言います。

この工事で行う二次覆工では、スチールフォームという筒状の移動式型枠を用いて、型枠と鋼鉄製のトンネルの隙間をコンクリートで充填していきます。

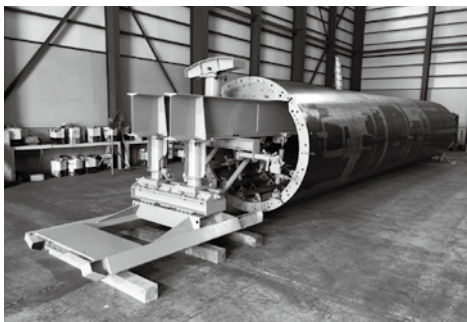

↑スチールフォーム(移動式型枠)全長約9.0m

これまでの鷺沼放流幹線建設工事の進捗状況はホームページに掲載しています。



●担当/下水道課
TEL:047-475-3321(代表)

水道管の凍結・破裂を防ぎましょう

気温が**マイナス4度以下**になると、水道管が凍結しやすくなり、水が出なくなったり、破裂したりするおそれがあります。水道管にも冬支度をお願いします。

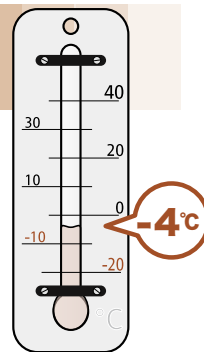

屋外の右のような場所の水道管は要注意！

- ・水道管がむき出しのところ
- ・北向きの日陰の場所
- ・風当たりの強い場所

対策 水道管がむき出しになっている部分や蛇口部分は破裂しやすいので、上部まで保温チューブをかぶせ、さらにビニールテープなどを巻くと効果があります。また、毛布を巻くのも効果的です。

●保温チューブで防寒

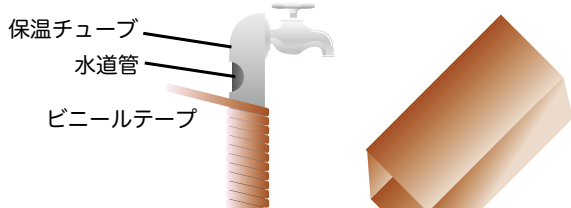

●毛布で防寒

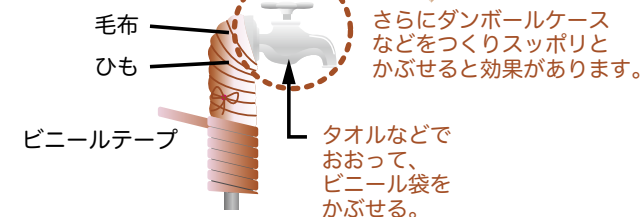

Q もし凍ってしまったら？

A 水道管にタオルや布をかぶせ、その上から「ぬるま湯」をゆっくりかけてください。急に熱湯をかけると、水道管や蛇口が破裂するおそれがあります。

Q 破裂してしまったらどうすればいいの？

A 宅地内の止水栓を閉め、水の噴出を止めてください。止水栓の場所がわからない場合は、破裂した部分にタオルやビニールテープなどで応急処置をお願いします。

修理は、習志野市指定給水装置工事事業者(水道工事店)へご依頼ください。



習志野市 水道工事店

TEL:047-475-3321(代表)
●担当/ガス水道保安課

家庭用燃料電池システム(エネファーム) 設置費補助金をご存じですか？

習志野市では、家庭における地球温暖化対策ならびにエネルギーの安定確保およびエネルギー利用の効率化・最適化を図るため、住宅用省エネルギー設備などを設置した人に対し、設置費の一部を補助します。

家庭用燃料電池システム(エネファーム)は、都市ガスから水素を取り出し、空気中の酸素と化学反応させることで電気をつくり出します。発電時に出る排熱を有効利用してお湯をつくることでエネルギーを節約できます。

補助対象者

令和4年4月1日以降に家庭用燃料電池システム(エネファーム)を設置または設置された習志野市内の住宅を購入した人。
※申請時に習志野市に住民登録があり、住民税の滞納がない人。 ※自ら居住する住宅に限ります。

補助金額

家庭用燃料電池システム(エネファーム)	
習志野市営ガスを使用する場合	上限 30万円
習志野市営ガス以外を使用する場合	
(停電時自立運転機能あり)	上限 10万円
(停電時自立運転機能なし)	上限 5万円



申請期間

習志野市営ガスを使用する場合 令和4年4月1日(金) から令和5年3月17日(金) まで
習志野市営ガス以外を使用する場合 令和4年4月1日(金) から令和5年2月28日(火) まで

問い合わせ

《申請について》 習志野市役所 環境政策課 TEL:047-453-9291(直通)
《機器について》 習志野市企業局 営業料金課 TEL:047-475-3305(直通)

- ・申請受付は先着順とし、予算額に達した際は、その時点で受付を終了する場合がございます。
- ・エネファームはENEOS(株)・東京ガス(株)・大阪ガス(株)の登録商標です。

屋外設置のガス機器や 給排気口の付近に窓がある時の注意点

屋外設置式ガス機器や、排気を給排気口により屋外へ排出するガス機器を設置されている場合は、付近に窓などがないか確認をお願いします。

これらのタイプのガス機器使用中は、付近の窓を必ず閉めてください。窓などの建物開口部から、燃焼した排気が屋内に流入し、不快なおいがしたり気分が悪くなるおそれがあるほか、一酸化炭素中毒の原因となるおそれがあります。

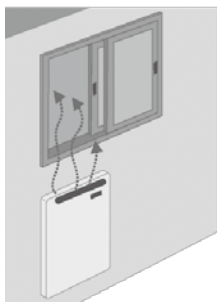

屋外設置式機器

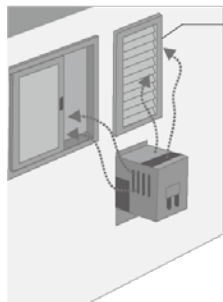

密閉燃焼式機器

可動ルーバー窓

TEL:047-475-3321(代表) ●担当/ガス水道保安課

屋内設置の小型湯沸器を 使用する時の注意点

屋内設置の小型湯沸器をお使いのときは、必ず換気をしてください。台所などの屋内で小型湯沸器を十分な換気をせずに使用されると、不完全燃焼による一酸化炭素中毒を起こすおそれがあります。

小型湯沸器をお風呂や洗濯機の給湯、シャワーとして用いると不完全燃焼の原因となり危険ですので、絶対におやめください。

また、換気が十分でも使用中に火が消える場合や前板の塗装がすすで黒く変色している場合は、直ちに使用を中止し、お買い上げ店または習志野市企業局にご連絡ください。

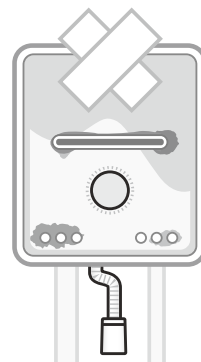

TEL:047-475-3321(代表) ●担当/ガス水道保安課

マイコンメーターの復帰方法

ガスが止まってマイコンメーターの表示ランプが点滅した場合は、機器の消し忘れやガス栓の誤開放やゴム管の外れがないかを確認し、次の手順で復帰してください。

マイコンメーターは、次のような場合にガスを遮断します
(表示ランプが赤色に点滅します)

- ・大きな地震
- ・多量のガス漏れ
- ・ガスの圧力低下
- ・機器の長時間使用 (お湯の沸かしすぎや鍋が焦げるのを防止するものではありません。)

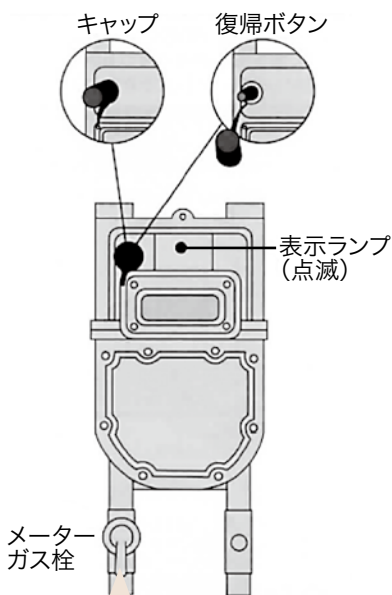

- ① ガス機器の元栓を閉じるか、運転スイッチを切り、すべてのガス機器を止めてください。屋外の機器も忘れずに止めてください。使っていないガス栓は閉まっていることを確認してください。このとき、メーターガス栓は閉めないでください。
- ② 復帰ボタンのキャップを左に回し、キャップを外してください。
- ③ 復帰ボタンを奥までしっかり押し、表示ランプが点灯したらすぐに手を離してください。(復帰ボタンが元に戻り、表示ランプが再点滅します。その後、キャップを元に戻してください。)
- ④ 約3分間お待ちください。この間にガス漏れがないかを確認していますので、ガスを使わないでください。3分経過後に、マイコンメーターの表示ランプの点滅が消えていれば、ガスを使うことができます。

〈注意〉

- ・表示ランプが点滅したままガスを使用すると、再びマイコンメーターがガスを遮断してしまうので、必ず点滅が消えたのを確認してからご使用ください。
- ・手順どおり復旧作業を行っても表示ランプが消えない場合や、ガスが出ない場合は、ガス漏れしている可能性があるため、至急、習志野市企業局までご連絡ください。

メーターガス栓にロックがかかってしまった場合

メーターガス栓には、閉めたときにロックがかかるものがあります。

ロックがかかった場合は、ガス機器の元栓がすべて閉まっていることを確認してから図を参考に開けてください。

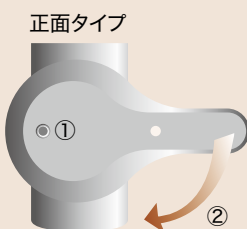

正面タイプ

- ①ピスの先端を指で押しながら、
- ②メーターガス栓を下げます。

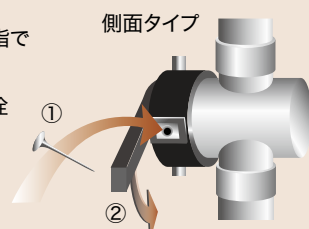

側面タイプ

- ①小さい穴の中のピスをクギ等で押しながら、
- ②メーターガス栓を下げます。

TEL:047-475-3321(代表) ●担当/ガス水道保安課

ガス定期保安検査にご協力ください

お客さまにガスを安全にご使用いただくため、法令に基づいて4年に1度、お客さま宅へ習志野市指定ガスサービス店（習志野ガス大久保センター㈱、㈱習志野ガス設備工業）の調査員が訪問し、ガス消費機器調査・ガス漏れ検査を実施します。

対象のお客さまには**事前に訪問予定日を記載したお知らせを投函**します。

※新型コロナウイルス感染防止のため、調査員は検温により体調に異変がないことを確認した者が訪問し、作業の際はマスクの着用を徹底します。

〈作業対象地区〉

袖ヶ浦、谷津町、谷津、奏の杜

〈作業期間〉

令和4年12月～令和5年3月

（※新型コロナウイルス感染症の対策等により、訪問時期が前後する場合があります）

〈検査時間〉

15分程度

※お願い

お知らせした検査予定日のご都合が悪い場合には、土日祝日を含め、お客さまのご都合の良い日に変更いたしますので、ご連絡をお願いします。
室内のガス機器を含め、可能な限り全てのガス機器を調査します。

検査費用は無料です

TEL:047-475-3321(代表) ●担当/ガス水道保安課

「広報あじさい」広報モニターを募集します!

広報あじさいの一層の充実を図るため、皆さまのご意見等をいただき、よりよい広報紙にすることを目的に広報モニターを募集します。

内 容：パソコンやスマートフォンを使って、年4回発行予定の広報あじさいに対するご意見・ご感想を送信していただきます。

対 象 者：習志野市企業局のガス、水道、下水道のいずれかを使用している18歳以上の人

募集人数：10人

任 期：令和5年4月～令和7年3月(2年間)

応募方法：下のいずれかの方法でご応募ください。

【郵送】ハガキに①住所②氏名③生年月日④電話番号⑤メールアドレス(あれば)をご記入のうえ、「企業局広報モニター希望」と書き添えて〒275-8666 習志野市企業局 企業総務課「広報モニター」係まで(住所記載不要)

【インターネット】下のQRコードからホームページへアクセスし、ちば電子申請サービスからご応募ください。

締 切：令和5年1月11日(水) 必着
応募者には別途、応募書類をご提出いただき、選考します。



習志野市企業局 広報モニターを募集します

検索

TEL:047-475-3321(代表) ●担当/企業総務課

おたのしみ あじさいパズル

A～Eまでの文字を順番に並べるとある言葉が出来ます。

出来た言葉をハガキに書いて送ってください。

4つの二重枠にはそれぞれ「ア」「ジ」「サ」「イ」の4文字が入ります。たくさんのご応募お待ちしております。

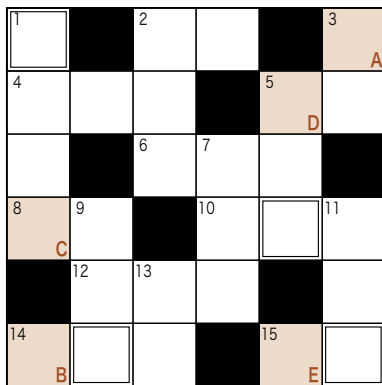

ヨコのカギ

2. 背中にかたい甲羅のある生き物。
4. 大会などで表彰や記念のために贈られる金属製のもの。
5. 奈良公園にいる動物。オスは角が生える。
6. 学校や会社などで備え付けてある物品。
8. 根が太くて丸みがあった根菜。生産量は千葉県が1位。
10. 物と物が擦れ合うこと。「○○熱」。
12. 鳥や魚などのメスが生むもの。
14. ぶどうの実を発酵させて作ったお酒。
15. 童話「桃太郎」に出てくる鳥。

タテのカギ

1. 太平洋と大西洋に挟まれた50の州をもつ国。
2. 牛や豚のバラ肉の部分。
3. 室内で板などを平らにはりつめた所。
5. 申請等があった場合に、細かく調べて優劣や適否などを決めること。
7. 孫の子ども。
9. 演劇や演技などを見せるための見物客より高くなっているステージ。
11. 髪の毛がうずまきのように生えているところ。
13. 下水道管などの検査や掃除をするために人が出入りする「○○ホール」。

191号「おたのしみあじさいパズル」の答えは、

ガスフェスタでした。

176通の応募がありました。
多数のご応募ありがとうございました。

締 切 令和5年1月6日(金) 必着

宛 先 〒275-8666
習志野市企業局 企業総務課「あじさいパズル」係 まで(住所記載不要)

【応募方法】 ハガキに①パズルの解答②住所③氏名④年齢⑤電話番号⑥広報あじさいに関するご意見・ご感想をご記入のうえ、上記の宛先までお送りください。(解答図は不要です)

習志野市企業局のホームページからも応募いただけます。右のQRコードからアクセスしてください。

(ご応募はハガキ、ホームページを含めて1人1通となります。)

正解者の中から抽選で15名の方に、1,000円分の『習志野市内共通商品券』を進呈いたします。

当選者の発表は、賞品の発送をもって代えさせていただきます。

なお、お寄せいただいたご意見等に対して、個別の回答はいたしかねますのでご了承ください。

習志野市 広報あじさい

検索



第53回 ガスフェスタ

たくさんのご来場ありがとうございました

11月12日(土)・13日(日)に習志野市役所にて、第53回ガスフェスタを開催しました。3年ぶりの開催となり、2日間で計5,781人のお客さまにご来場いただきました。市庁舎グラウンドフロアおよび1階にて、給湯器、衣類乾燥機やガスコンロなど各種ガス機器の展示・予約販売を行い、多数のお客さまにご注文をいただきました。重ねて感謝申し上げます。

各種ガス機器の
展示・販売



子どもに大人気!
ふわふわ



児童絵画展
受賞おめでとう!

年末年始の営業日

<input type="radio"/> ...平常どおり (8:30 ~ 17:15)	<input type="checkbox"/> ...緊急対応のみ	12/27 (火)	28 (水)	29 (木)	30 (金)	31 (土)	R5 1/1 (日)	2 (月)	3 (火)	4 (水)	5 (木)
習志野市企業局	☎047-475-3321	○	○	△	△	△	△	△	△	○	○

ガス漏れ等の緊急対応は、24時間年中無休で行っております。

～ガスの開栓、ガス機器修理、販売に関する業務～

年末年始は、修理部品を含めガス機器の納品が遅れることがありますので、ご依頼はお早めをお願いします。

<input type="radio"/> ...平常どおり (9:00 ~ 18:00 ※窓口および電話受付は17:30まで)	<input checked="" type="checkbox"/> ...お休み	12/27 (火)	28 (水)	29 (木)	30 (金)	31 (土)	R5 1/1 (日)	2 (月)	3 (火)	4 (水)	5 (木)
習志野ガス大久保センター(株)	☎047-474-1426	○	○	○	×	×	×	×	×	×	○
(株)習志野ガス設備工業	☎047-454-0025	○	○	○	【注】 9:00 ~12:00	【注】 10:00 ~15:00	×	【注】 10:00 ~15:00	×	【注】 10:00 ~15:00	○

【注】待機業務・・・店舗での営業は行っておりませんが、すべての地域のガス開栓業務のみ対応します。