



2機目 シールドマシン 完成

みんなの足もと 地下深くを進みます

CONTENTS

鷺沼放流幹線建設工事に使用する2機目のシールドマシン(外径 3,550mm)が完成しました。なんと職員の約2倍の大きさがあります。

このシールドマシンは、袖ヶ浦運動公園から発進し、約1km区間の掘進作業に使います。地下約6m(地下2階相当)を掘り進み、雨水排水のための下水道管を作ります。

鷺沼放流幹線建設工事の進捗状況は、6ページをご覧ください。

- 2~5 令和2年度習志野市公営企業会計決算のあらまし
- 6 鷺沼放流幹線建設工事進捗状況/下水道豆知識/下水道課からのお願い
- 7 Let's料理教室/ガス・水道小学校児童絵画展
- 8 水道メーターで漏水のチェックをお願いします
- 8 漏水による水道料金の減免制度
- 9 水道管の凍結・破裂を防ぎましょう
- 9 エネファーム設置費補助金をご存じですか？
- 10 ガス機器の使用は正しく安全に
- 10 マイコンメーターの復帰方法
- 11 インフォメーション/あじさいパズル
- 12 わが家の味じまんNo.142/年末年始の営業日

令和2年度 決算のあらまし

■ ガス事業の概要

● 総括事項 ガス販売量が0.4%減少し、ガス売上は減収

ガス販売量は、新型コロナウイルス感染症の影響による在宅時間の増加等により一般家庭における需要の増加があったものの、工場などの需要が減少したことなどから、前年度に比べ25万664m³（0.4%）減少しました。
また、原料価格が安値で推移したため、原料費調整制度により、ガス料金が低めに推移したことから、ガス売上は4億6,737万円（8.6%）の減収となりました。

● 建設改良事業の状況 災害に強いガス管への更新

道路に埋設しているガス本管を災害に強い管に更新しています。令和2年度は、老朽管の更新を3,962m実施しました。

● 経営状況 純利益3億7,631万円を計上

営業収益（本業による収入）は、ガス売上の減収により前年度比8.5%の減収となりました。
同様に、営業費用（本業の支出）においても、購入ガス費が減少したことにより前年度比9.2%の減少となりました。その結果、営業収支は2億5,509万円の営業利益となりました。
このほか、受注工事やガス機器販売等の営業雑収支および営業外収支等を含めた純利益は、3億7,631万円となりました。

■ 水道事業の概要

● 総括事項 水道販売量が2.3%増加するも、給水収益は減収

水道販売量は、新型コロナウイルス感染症の影響による在宅時間の増加等により一般家庭における需要が増加したことなどから前年度と比べ26万2,130m³（2.3%）増加したものの、学校や店舗などの大口需要が減少したことから、給水収益は2,060万円（1.2%）の減収となりました。

● 建設改良事業の状況 災害に強い水道管への更新

道路に埋設している水道本管を災害に強い管に更新しています。令和2年度は、老朽管の更新を3,726m実施しました。

● 経営状況 純利益1億7,888万円を計上

営業収益（本業による収入）は、給水収益の減収により、前年度比1.2%の減収となりました。
一方、営業費用（本業の支出）においては、減価償却費等が増加したことにより前年度比0.3%の増加となりました。それにより、営業収支は2億8,177万円の営業損失となりました。
このほか、長期前受金戻入等の営業外収支および特別損益を含めた純利益は、1億7,888万円となりました。

■ 下水道事業の概要

● 総括事項 下水道使用水量が3.7%増加し、下水道使用料は増収

下水道使用水量は、新型コロナウイルス感染症の影響により学校や店舗などの需要が減少したものの、水道事業の需給状況に鑑み、在宅時間の増加等に伴う一般家庭における需要の増加傾向や、処理区域人口の増加から、前年度に比べ63万3,206m³（3.7%）増加し、また、下水道使用水量の増加により、下水道使用料は4,493万円（1.7%）の増収となりました。

● 建設改良事業の状況 下水道管の普及率向上にむけて

令和2年度は、新規に下水道管を254.4m布設し、普及率が95.5%となりました。

● 経営状況 純利益4億7,587万円を計上

営業収益（本業による収入）は、下水道使用料や雨水処理負担金等により40億6,767万円となりました。
一方、営業費用（本業の支出）においては、施設の維持管理費や減価償却費、流域下水道維持管理負担金等により52億1,837万円となりました。それにより、営業収支は11億5,070万円の営業損失となりました。
このほか、長期前受金戻入等の営業外収支および特別損益を含めた純利益は、4億7,587万円となりました。

令和2年度ガス・水道・下水道事業会計決算が令和3年習志野市議会第4回定例会において本年11月に認定されましたので、令和2年4月1日から令和3年3月31日までの経営状況についてご報告します。

■令和2年度 ガス事業会計決算比較表

△…減

区	分	令和2年度決算	令和元年度決算	前年度差引	増減率
業 務 量	ガ ス 販 売 量	6,001万1,627㎡	6,026万2,291㎡	△25万664㎡	△0.4%
	メ ー タ ー 取 付 件 数	8万1,130件	7万9,911件	1,219件	1.5%
収益的収支 (消費税等含まず)	事 業 収 益	58億83万円	62億8,046万円	△4億7,963万円	△7.6%
	事 業 費 用	54億2,452万円	59億1,683万円	△4億9,231万円	△8.3%
資本的収支 (消費税等含む)	資 本 的 収 入	3億828万円	3億454万円	374万円	1.2%
	資 本 的 支 出	9億3,453万円	11億7,726万円	△2億4,273万円	△20.6%

収益的収支…企業の営業活動に係る収益と費用

資本的収支…施設の建設改良費および借入金の返済等に係る収入と支出

■令和2年度 ガス事業資金不足比率

指 標	令和2年度決算	令和元年度決算	経営健全化基準
資金不足比率	資金不足額なし	資金不足額なし	20.0%

資金不足比率…各公営企業ごとの資金不足額の事業規模に対する割合

■令和2年度 水道事業会計決算比較表

△…減

区	分	令和2年度決算	令和元年度決算	前年度差引	増減率
業 務 量	水 道 販 売 量	1,158万9,484㎡	1,132万7,354㎡	26万2,130㎡	2.3%
	メ ー タ ー 取 付 件 数	5万8,934件	5万8,531件	403件	0.7%
収益的収支 (消費税等含まず)	事 業 収 益	21億4,648万円	23億7,313万円	△2億2,665万円	△9.6%
	事 業 費 用	19億6,760万円	19億6,744万円	16万円	0.0%
資本的収支 (消費税等含む)	資 本 的 収 入	1億4,492万円	1億8,016万円	△3,524万円	△19.6%
	資 本 的 支 出	10億3,459万円	21億9,243万円	△11億5,784万円	△52.8%

■令和2年度 水道事業資金不足比率

指 標	令和2年度決算	令和元年度決算	経営健全化基準
資金不足比率	資金不足額なし	資金不足額なし	20.0%

■令和2年度 下水道事業会計決算比較表

△…減

区	分	令和2年度決算	令和元年度決算	前年度差引	増減率
業 務 量	下 水 道 使 用 水 量	1,794万4,071㎡	1,731万865㎡	63万3,206㎡	3.7%
	水 洗 便 所 設 置 済 人 口	16万3,392人	16万1,576人	1,816人	1.1%
収益的収支 (消費税等含まず)	事 業 収 益	61億3,612万円	63億1,341万円	△1億7,728万円	△2.8%
	事 業 費 用	56億6,025万円	59億3,898万円	△2億7,873万円	△4.7%
資本的収支 (消費税等含む)	資 本 的 収 入	31億2,753万円	15億8,487万円	15億4,266万円	97.3%
	資 本 的 支 出	47億9,795万円	29億8,652万円	18億1,143万円	60.7%

水洗便所設置済人口…下水道接続済人口を示すものであり、浄化槽使用人口を除く

■令和2年度 下水道事業資金不足比率

指 標	令和2年度決算	令和元年度決算	経営健全化基準
資金不足比率	資金不足額なし	資金不足額なし	20.0%

※決算比較表の前年度差引は端数処理の都合、差異が出る場合があります。

■ガス事業の目的別収支内訳

ガスの供給に係る収益・費用 (消費税等含まず)

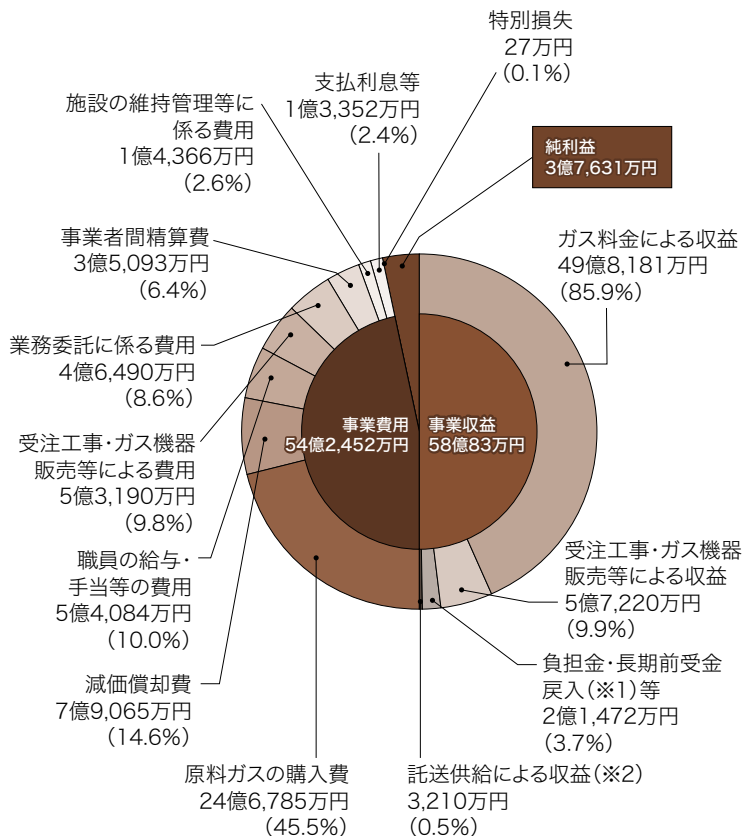

ガス施設の建設改良や借入金の 返済等に係る収入・支出 (消費税等含む)

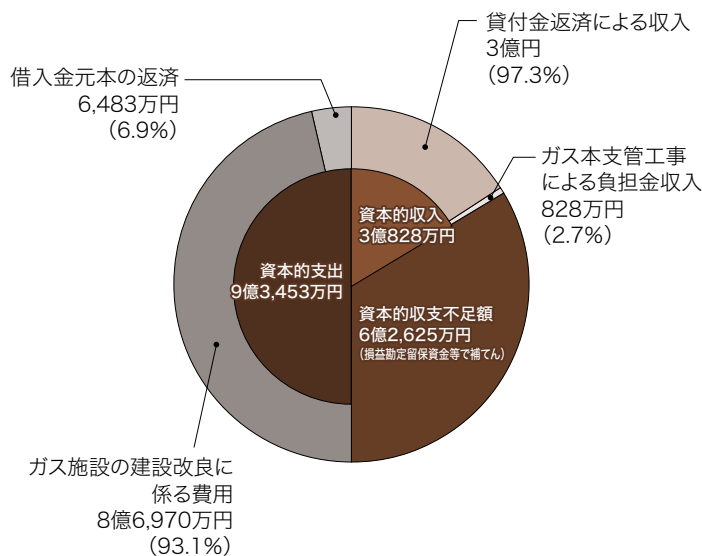

■水道事業の目的別収支内訳

水道水の給水に係る収益・費用 (消費税等含まず)

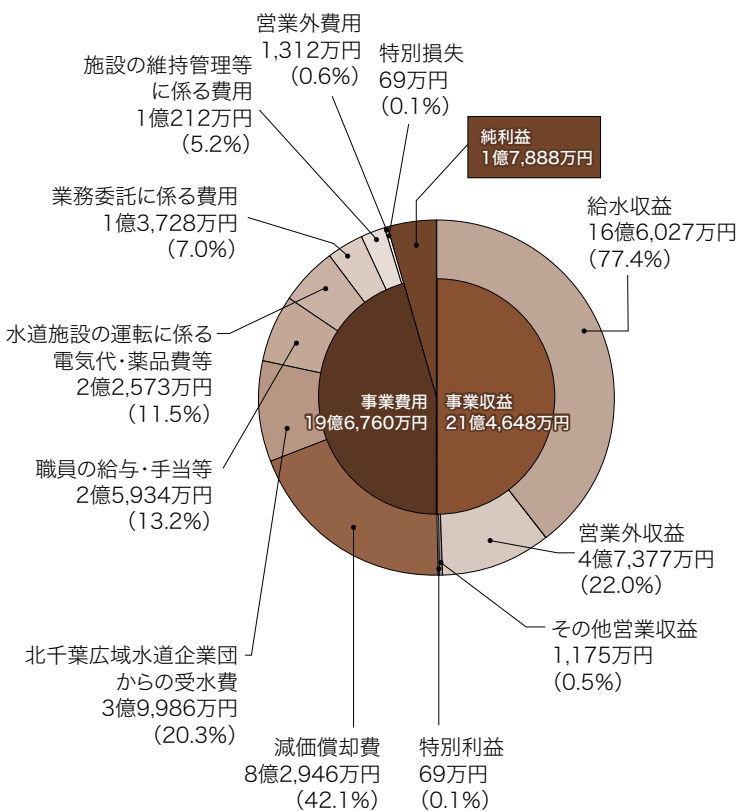

水道施設の建設改良や借入金の 返済等に係る収入・支出 (消費税等含む)

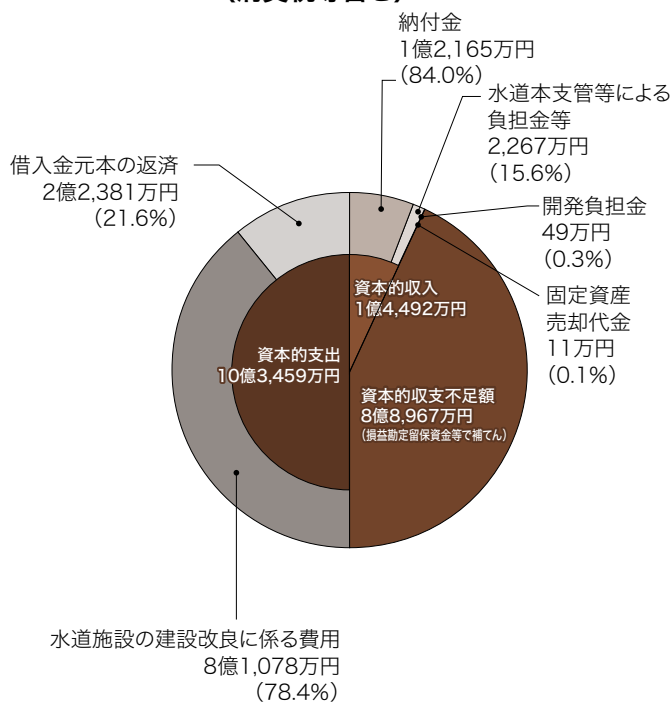

■下水道事業の目的別収支内訳

下水の処理に係る収益・費用

(消費税等含まず)

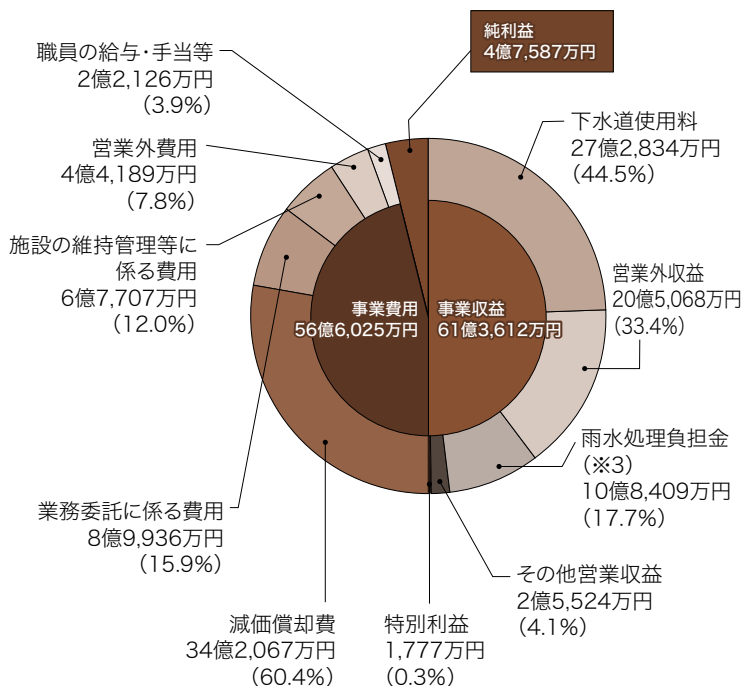

下水道施設の建設改良や借入金の返済等に係る収入・支出

(消費税等含む)

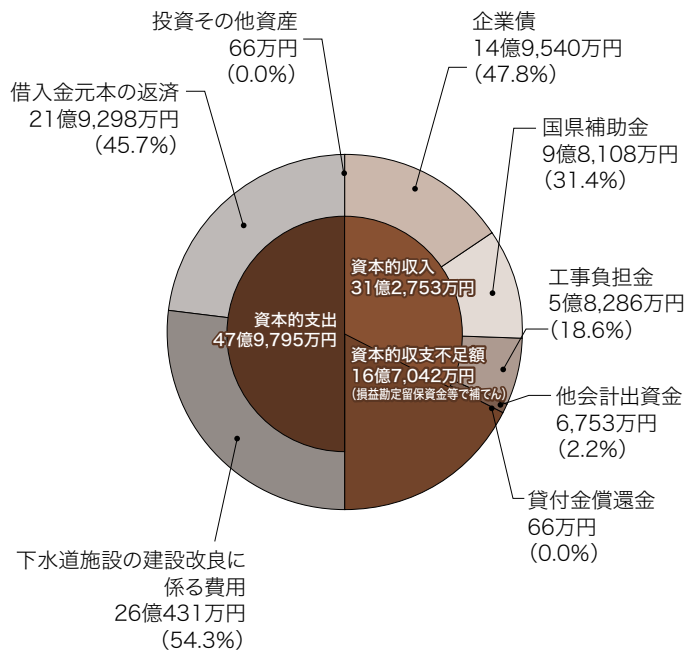

※1 長期前受金戻入…管や設備などの資産を取得した時に財源とした長期前受金(補助金やお客様からの工事負担金等相当額)を減価償却に対応して収益化したもの。

※2 託送供給による収益…他のガス事業者が習志野市企業局のガス管を使用し、ガスを供給(託送供給)する際のガス管使用料。

※3 雨水処理負担金…雨水処理経費に対する一般会計からの負担金。

令和2年度 決算審査意見/資金不足比率審査意見

習志野市監査委員 福田 佐知子
習志野市監査委員 布施 孝一

令和2年度決算審査の結果、各事業の決算書類は、いずれも地方公営企業法及び関係法令に準拠して表示され、計数は正確であり、財政状態及び経営成績を適正に表示しているものと認められました。

ガス事業は、良好な収益比率や財務比率を継続する中で、純利益を計上しつつ低廉な料金体系が維持されていることから、経営状況は適正であると認められました。

水道事業は、収益比率は低下しているものの、財務比率は良好な数値を示しており、老朽化施設の更新がある中でも、純利益を計上していることから、経営状況は適正の範疇であると認められました。

下水道事業は、公営企業会計移行2年目にあって、収益比率及び財務比率共に概ね向上しており、純利益も増加していることから、経営状況は適正の範疇であると認められました。

ガス事業、水道事業及び下水道事業は、公営企業の経営の基本原則である経済性を発揮し、経営の効率化・適正化をより一層推進され、健全な経営を継続されるよう要請いたします。

また、資金不足比率は、算定の基礎となる関係書類が適正に作成され、その比率は「経営健全化基準」を下回っており、経営は健全な状況にあることが認められました。

令和2年度決算書など(ガス・水道・下水道)は、
ホームページまたは情報公開コーナー(市役所グランドフロア)で閲覧できます。

習志野市企業局 財務

検索



習志野市 健全化判断比率等

検索



～鷺沼放流幹線建設工事進捗状況～

鷺沼放流幹線は、鷺沼台および鷺沼地域とその周辺の雨水排水を菊田川へ放流するための施設です。全長約2.6kmを主にシールド工法により、3機のシールドマシンで施工します。令和3年6月から1機目のシールドマシンが掘進作業を開始しており、10月末に2機目のシールドマシンが完成しました。3機目のシールドマシンは来年度の完成を予定しています。鷺沼放流幹線の完成は令和5年度末を予定しています。



下水道豆知識

この工事で採用されているシールド工法は、約150年前のイギリスで、船の木材を食べながら後ろを殻で固めて進んでいく「フナクイムシ」がヒントになり開発されました。

習志野市ホームページでは、これまでの工事の進捗状況などさまざまな情報を掲載しています。

鷺沼放流幹線

検索



下水道の適切な使用をお願いします

ご家庭の排水設備の詰まりの原因となる残飯はネットなどで回収し、食用油や食器の汚れなどは雑紙に含ませるなど除去してから洗いましょう。洗剤の節約にもなります。

トイレにウェットティッシュを流す場合は、水に溶ける製品を使用してください。誤った使い方をすると、ご自身の負担で清掃や修理に至ることもあります。

ご家庭の排水設備だけでなく、周辺の方も使用する下水道管が詰まって、一帯でトイレが流せなくなったり、マンホールから汚水が溢れたりします。意識していただくことにより、未然に防ぐことができます。皆様のご理解とご協力をお願いします。





Let's 料理教室



写真レシピ提供：
東京ガスコミュニケーションズ(株)

習志野市企業局ではコンロなどの安全性や利便性を体感していただくことを目的に、料理教室を開催しています。

申込期間	開催日	開催時間	開催名	開催場所	募集人数
1/15~ 1/24	2/17 (木)	10:30~ 13:30	みんな大好き！ あったか中華まん	新習志野公民館	8名
2/15~ 2/24	3/3 (木)	10:30~ 13:30	春のお祝い♪ケーキ教室 (いちごのミルクショートケーキ)	中央公民館 (プラッツ習志野 南館)	8名

新型コロナウイルス感染拡大を防ぐために、料理教室の中止または、内容を変更する場合があります。

営業料金課「料理教室」担当までホームページ、お電話またはFAXでお申し込みください。

TEL: **047-475-3305** (直通) 午前8時30分~午後5時
土曜・日曜・祝日を除く

FAX: **047-493-8989** ※24時間受付

申込方法



対象

ガス・水道供給区域に
お住まいの
18歳以上の方

参加費

1人 **500円**

FAX記載内容
開催日・住所・氏名・年齢・日中に連絡の取れる電話番号

習志野市企業局 料理教室 検索

申込み多数の場合は抽選となります

*お申込をいただきましたお客様の情報は、料理教室の運営に必要な範囲のみで使用します。
ご本人に無断で第三者に開示・提供することはありません。

ガス・水道小学校児童絵画展

習志野市企業局では、令和3年11月16日(火)から11月24日(水)の期間において、モリシア津田沼にてガス・水道小学校児童絵画展を開催しました。

この絵画展は、子どもの頃からガス・水道を身近に感じていただくため開催しています。今年は、市内小学校16校の1年生から3年生より、181作品の応募がありました。たくさんのご応募ありがとうございました。



●ガス・水道小学校児童絵画展表彰者(敬称略)●

市長賞	東習志野小学校	3年	浅沼	文太
市議会議長賞	藤崎小学校	2年	東海林	優仁
教育長賞	実花小学校	2年	大里	彩葵
管理者賞	谷津南小学校	3年	山田	果凛
優秀賞	鷺沼小学校	2年	熊谷	柑那
優秀賞	鷺沼小学校	2年	菱沼	翠
優秀賞	鷺沼小学校	2年	佐藤	澄莉
優秀賞	実花小学校	1年	小林	叶和
優秀賞	実花小学校	2年	西野	珠里
優秀賞	実花小学校	3年	鈴木	莉瑚

水道メーターで漏水のチェックをお願いします

宅地内で漏水が発生し、使用水量が大きく増加した場合でも水道料金は原則お客様の負担となります。習志野市企業局では、水道の検針を2か月に1回行ってありますが、お客様ご自身でも確認を行っていただき、漏水の早期発見、早めの修理をお願いします。

漏水の疑いがある場合、速やかに習志野市企業局または習志野市指定給水装置事業者へご連絡ください。なお、千葉県企業局の給水区域のお客様については、県水お客様センターへのご連絡をお願いします。

●漏水の確認方法

宅地内の蛇口をすべて閉めた状態で水道メーターのパイロット部分が回っていれば漏水の可能性あります。 ※右図参照

●漏水の可能性が高い水道管の布設年数

おおむね、布設後**15年以上**経過した水道管。

※あくまで年数は目安です。管の種類によって水道管の状態は異なります。



水道メーターの盗難にご注意ください

習志野市企業局給水区域で、水道メーターの盗難被害が発生しています。

急に水が出なくなった場合は、水道メーターボックスを確認し、メーターがなくなっていたときは、習志野市企業局へご連絡ください。

空き家、取り壊し予定の住宅をお持ちの方で、今後水道を使用する予定がない場合は、習志野市企業局へご相談ください。

不審な行為を見かけたときは、110番をしてください。

漏水による水道料金の減免制度

漏水してしまった場合でも、水道料金は原則としてお客様の負担となります。ただし、特定の条件を満たす場合は水道料金の一部を減免する制度があります。

Q. 減免の対象となるのは、どのような場所からの漏水ですか？

A. 漏水発生箇所が地中に埋設されている水道管など、発見困難な地下漏水であれば減免の対象となります。

※蛇口の閉め忘れ、水洗トイレや給湯器の故障等による漏水は減免の対象となりません。

Q. 減免を受けるための条件などがありますか？

A. 漏水修理を習志野市指定給水装置工事事業者が行うことや、漏水発見後2か月以内に、申請書を提出することなどの条件があります。詳しくは料金センターへお問い合わせください。



お住まいの地域によってお問い合わせ先が異なります

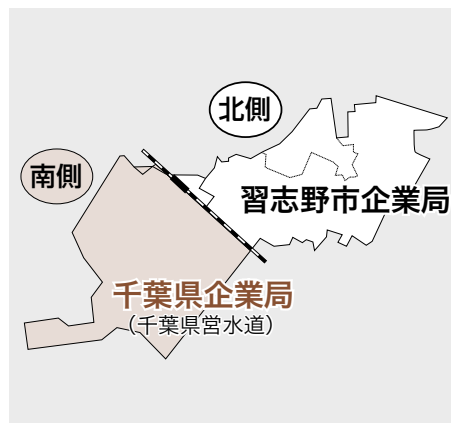

給水区域・給水事業者	お問合せ先
JR総武線より北側のお客様 習志野市企業局	漏水修理……ガス水道保安課維持係 電話：047-475-3321 (代表) 料金減免……料金センター 電話：047-475-3320 (直通) 受付時間：平日 午前8時30分から午後5時まで (土曜・日曜・祝日は除く)
JR総武線より南側のお客様 千葉県企業局 (千葉県営水道)	県水お客様センター 電話：0570-001-245 (ナビダイヤル) 受付時間：平日 午前8時45分から午後6時まで 土曜 午前8時45分から午後5時まで ※減免制度については、習志野市企業局と異なりますので、上記の連絡先へお問い合わせください。

水道管の凍結・破裂を防ぎましょう

気温がマイナス4度以下になると、水道管が凍結しやすくなり、水が出なくなったり、破裂したりするおそれがあります。水道管にも冬支度をお願いします。

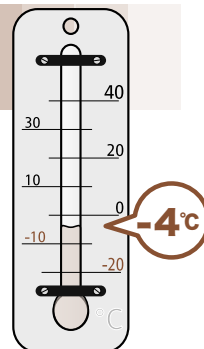

屋外の右のような場所の水道管は要注意！

- ・水道管がむき出しのところ
- ・北向きの日陰の場所
- ・風当たりの強い場所

対策

水道管がむき出しになっている部分や蛇口部分は破裂しやすいので、上部まで保温チューブをかぶせ、さらにビニールテープなどを巻くと効果があります。また、毛布を巻くのも効果的です。

●保温チューブで防寒

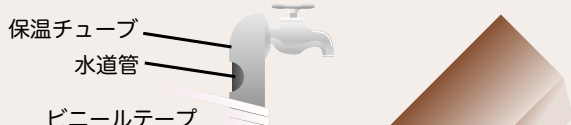

●毛布で防寒



Q もし凍ってしまったら？

A 水道管にタオルや布をかぶせ、その上から「ぬるま湯」をゆっくりかけてください。急に熱湯をかけると、水道管や蛇口が破裂するおそれがあります。

Q 破裂してしまったらどうすればいいの？

A 宅地内の止水栓を閉め、水の噴出を止めてください。止水栓の場所がわからない場合は、破裂した部分にタオルやビニールテープなどで応急処置をお願いします。

修理は、習志野市指定給水装置工事事業者へご依頼ください。

習志野市 指定給水装置工事事業者一覧

検索



TEL:047-475-3321 (代表)
●担当/ガス水道保安課 維持係

家庭用燃料電池システム(エネファーム)設置費補助金をご存じですか？

習志野市では、家庭における地球温暖化対策ならびにエネルギーの安定確保およびエネルギー利用の効率化・最適化を図るため、家庭用燃料電池システム(エネファーム)を設置した人に対し、設置費の一部を補助します。

家庭用燃料電池システム(エネファーム)は、都市ガスから水素を取り出し、空気中の酸素と化学反応させることで電気をつくり出します。発電時に出る排熱を有効利用してお湯をつくることでエネルギーを節約できます。

補助対象者

令和3年4月1日以降に家庭用燃料電池システム(エネファーム)を設置または設置された習志野市内の住宅を購入した方。
※申請時に習志野市に住民登録があり、住民税の滞納がない方。 ※自ら居住する住宅に限ります。

補助金額

家庭用燃料電池システム(エネファーム)

習志野市営ガスを使用する場合 上限 **30万円**
習志野市営ガス以外を使用する場合 上限 **5万円**

申請期間

習志野市営ガスを使用する場合 令和3年4月1日(木)～令和4年3月18日(金)
習志野市営ガス以外を使用する場合 令和3年4月1日(木)～令和4年2月28日(月)

お問合せ先

《申請について》
習志野市役所 環境政策課 TEL:047-453-9291(直通)

《機器について》
習志野市企業局 営業料金課 TEL:047-475-3305(直通)

ENE-FARM
エネファーム



・申請受付は先着順とし、予算額に達した場合は、その時点で受付を終了します。
・エネファームはJXTGエネルギー株式会社・東京ガス株式会社・大阪ガス株式会社の登録商標です。

ガス機器の使用は正しく安全に

ガス機器は、正しく使用しないと思わぬ事故につながるおそれがあります。次の点に注意して使いましょう。

○十分な換気

ガスストーブやファンヒーターを使用する際は、**30分ごと**に窓を開けて換気してください。

換気扇に汚れがたまると十分な換気ができないので、定期的に清掃・点検しましょう。

※小型給湯器を使用する際は、常に換気してください。



○ガス栓は全開で!

ガス機器を使用するときは、**ガス栓を全開**にしてください。機器の使用後は、必ずガス栓を閉めてください。

○都市ガス13A用機器の使用!

ガス機器を使用する際は、機器のラベルに**13A**の表示があることを確認してください。



○ガスコンロの電池交換は定期的!

点火に電池を使用しているガスコンロは、電池が消耗すると着火できなくなります。

このような場合は、電池を交換してください。

※交換の目安は、お使いの機器や使用頻度により異なります。

TEL:047-475-3321(代表) ●担当/ガス水道保安課 保安係

○点火・消火は目で見て確認!

点火状態に異常がある場合は、使用しないでください。また、火事の原因になるので、ガス機器の周りには燃えやすいものを置かないでください。

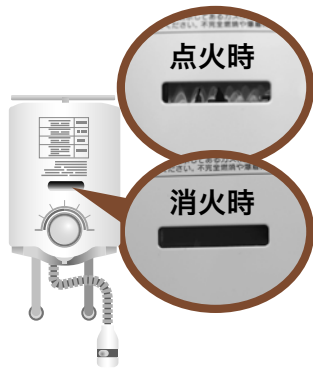

マイコンメーターの復帰方法

ガスが止まってマイコンメーターの表示ランプが点滅した場合は、機器の消し忘れやガス栓の誤開放やゴム管の外れがないかを確認し、次の手順で復帰してください。

マイコンメーターは、次のような場合にガスを遮断します。
(表示ランプが赤色に点滅します)

- ・大きな地震
- ・多量のガス漏れ
- ・ガスの圧力低下
- ・機器の長時間使用 (お湯の沸かしすぎや鍋が焦げるのを防止するものではありません。)

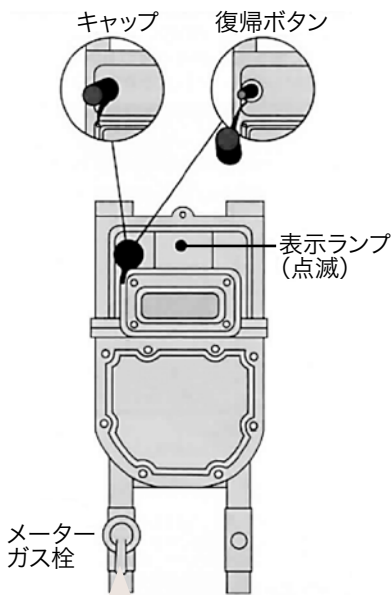

- ガス機器の元栓を閉じるか、運転スイッチを切り、**すべてのガス機器を止めて**ください。屋外の機器も忘れずに止めてください。使っていないガス栓は閉まっていることを確認してください。このとき、メーターガス栓は閉めないでください。
- 復帰ボタンのキャップを左に回し、**キャップを外**してください。
- 復帰ボタンを奥までしっかり押し**て、表示ランプが点灯したらすぐに手を離してください。(復帰ボタンが元に戻り、表示ランプが再点滅します。その後、キャップを元に戻してください。)
- 約3分間お待ち**ください。この間にガス漏れがないかを確認していますので、**ガスを使わない**でください。3分経過後に、ガスメーターの表示ランプの点滅が消えていれば、ガスを使うことができます。

〈注意〉

- ・表示ランプが点滅したままガスを使用すると、再びマイコンメーターがガスを遮断してしまうので、**必ず点滅が消えたのを確認してからご使用**ください。
- ・手順どおり復帰作業を行っても表示ランプが消えない場合や、ガスが出ない場合は、ガス漏れしている可能性があるため、至急、習志野市企業局までご連絡ください。

メーターガス栓にロックがかかってしまった場合

メーターガス栓には、閉めたときにロックがかかるものがあります。

ロックがかかった場合は、**ガス機器の元栓がすべて閉まっていることを確認してから**図を参考に開けてください。

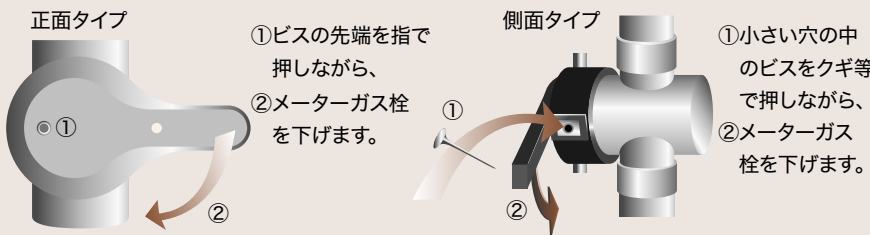

TEL:047-475-3321(代表) ●担当/ガス水道保安課 維持係

ガス定期保安検査にご協力ください

お客様にガスを安全にご使用いただくため、法令に基づいて4年に1度、お客様宅へ習志野市指定ガスサービス店（習志野ガス大久保センター(株)、(株)習志野ガス設備工業）の調査員が訪問し、ガス消費機器調査・ガス漏れ検査を実施します。

対象のお客様には約2週間前に訪問予定日を記載したお知らせを投函します。

※新型コロナウイルス感染防止のため、調査員は検温により体調に異変がないことを確認した者が訪問し、作業の際はマスクの着用を徹底します。

〈作業対象地区〉

東習志野

〈作業期間〉

令和3年12月～令和4年3月

（訪問時期が前後する場合があります）

〈検査時間〉

15分程度

※お願い
お知らせした検査予定日のご都合が悪い場合には、土日祝日を含め、お客様のご都合の良い日に変更いたしますので、ご連絡をお願いします。室内のガス機器を含め、可能な限り全てのガス機器を調査します。

検査費用は無料です

TEL:047-475-3321(代表) ●担当/ガス水道保安課 保安係

ゆわかしき 小型湯沸器を使用する時の注意点

小型湯沸器をお使いのときは、必ず換気をしてください。台所などの屋内で小型湯沸器を十分な換気をせずに使用されると、不完全燃焼による一酸化炭素中毒を起こすおそれがあります。

小型湯沸器をお風呂や洗濯機の給湯、シャワーとして用いると不完全燃焼の原因となり危険ですので、絶対におやめください。

また、換気が十分でも使用中に火が消える場合や前板の塗装が**すす**で黒く変色している場合は、直ちに使用を中止し、お買い上げ店または習志野市企業局にご連絡ください。

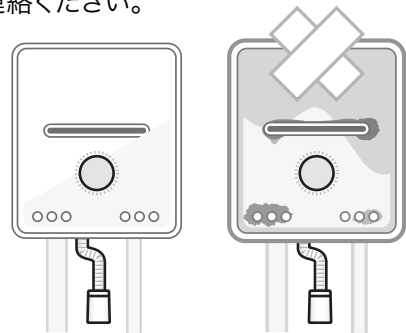

TEL:047-475-3321(代表) ●担当/ガス水道保安課 保安係

おたのしみ あじさいパズル

A～Hまでの文字を順番に並べるとある言葉が出来ます。
出来た言葉をハガキに書いて送ってください。
4つの二重枠にはそれぞれ「ア」「ジ」「サ」「イ」の4文字が入ります。
たくさんのご応募お待ちしております。

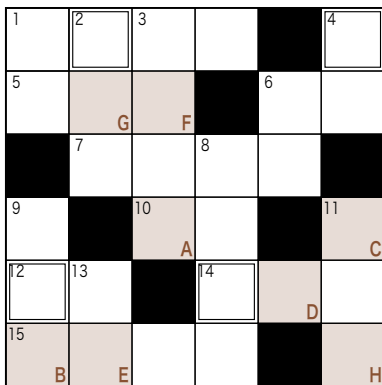

ヨコのカギ

1. わりばしなどを使い、無作為にあたりやはずれを選ぶ方法。
5. 六本の弦を張り、指や爪ではじいて音を鳴らす楽器。
6. 父親や母親の男兄弟。
7. 木や草の実で食べられる物。
10. 住宅や商店が多く、人が密集している場所。
12. 草丈が低く枝をたくさん生やす竹。
14. 無事かどうか。「○○○確認」。
15. 心の中で思い浮かべる姿や、想像。

タテのカギ

1. 棒状の一方の端がとがっている金具。「○○」を打つ。
2. 自分の生活している家。
3. 子どもが遊びに使う小さなガラス玉。
4. 物事の状態を保ち続けること。「健康を○○する」。
6. 木を割ったりするのに使う道具。
8. 人物や作品が持つ独特のよさ。
9. さまざまな才能を持っていること。
11. 書類や原稿を複写、複製すること。
13. 海の凶暴な生き物。ヒレはフカヒレとして使われる。

187号「おたのしみあじさいパズル」の答えは、**ゲスイドウノヒ** でした。
(下水道の日)

182通の応募がありました。
多数のご応募ありがとうございました。

締切 令和4年1月7日(金)必着

宛先 〒275-8666 習志野市企業局 企業総務課「あじさいパズル」係 まで(住所記載不要)

【応募方法】 ハガキに①パズルの解答②住所③氏名④年齢⑤電話番号⑥広報あじさいに関するご意見・ご感想をご記入のうえ、上記の宛先までお送りください。(解答図は不要です)

習志野市企業局のホームページからも応募いただけます。右のQRコードからアクセスしてください。

(ご応募はハガキ、ホームページを含めて1人1通となります。)

正解者の中から抽選で15名の方に、1,000円分の『習志野市内共通商品券』を進呈いたします。

当選者の発表は賞品の発送をもって代えさせていただきます。

なお、お寄せいただいたご意見等に対して、個別の回答はいたしかねますのでご了承ください。



習志野市 広報あじさい

検索

グリルでかんたん!

ピーマンの肉詰めとサンマの梅巻き揚げ

今回のわが家の味じまは、谷津にお住まいの篠原さんのお宅にお邪魔しました。

ピーマンの肉詰めはグリルで焼くことによりジューシーに仕上がります。サンマの梅巻き揚げはパリパリ食感で梅の味が食欲をそそります。どちらもお子さんお気に入りの2品です。肉、野菜、魚がバランスよく食べられますので、ぜひお試しください。



ピーマンの肉詰め

材料 (4人分)

- 豚ひき肉 …………… 300g
- ピーマン …………… 8個
- 玉ねぎ …………… 中1個
- 卵 …………… 1個
- ミニトマト …………… 10個
- 生パン粉 …………… 1カップ(約40g)
- 牛乳 …………… 50ml
- 塩 …………… 小さじ2分の1
- こしょう …………… 少々
- A** オールスパイス … 適量
- ナツメグ(好みで)… 1振り程度

作り方

- ①ピーマンを横半分に切り、種を取る。玉ねぎをみじん切りにする。
- ②ビニール袋にひき肉、玉ねぎ、パン粉、牛乳、卵と**A**を入れて揉む。
- ③粘りが出るまで揉み、よく混ぜたら冷蔵庫で15分程度寝かせる。
- ④ピーマンにひき肉を詰め、ミニトマトと一緒にグリルトレーに並べアルミホイルをかぶせる。
- ⑤グリルに入れ中火で7分程度焼いた後、アルミホイルを外して弱火で焼き目と火の通りを見ながらさらに焼いていく。
- ⑥お好みでケチャップを添えて出来上がり。

POINT

- ・ピーマンにひき肉を詰めるときは、空気を抜くようにぎゅうぎゅうに詰めましょう。

サンマの梅巻き揚げ

材料 (4人分)

- 冷凍のサンマのフィレ …… 12枚
- しょうが …………… 1かけ
- 梅の調味ペースト …… 適量
- レモン汁 …………… 適量
- 片栗粉 …………… 適量

作り方

- ①冷凍のサンマのフィレを解凍し、すりおろしたしょうがを塗る。
- ②サンマの内側に梅の調味ペーストをたっぷり塗り、全体にレモン汁をかける。
- ③サンマをロール状に巻き、つまようじでとめる。
- ④全体に片栗粉をまぶし、170℃の油で3分～4分揚げる。
- ⑤火が通ったら器に盛り、お好みでレタスや素揚げしたししとうを添えて出来上がり。



POINT

- ・アジやイワシなどのフィレでも美味しくできます。お好きな魚でお試ください。
- ・揚げ油にこめ油を使うことでカラッと仕上がります。

年末年始の営業日

<input type="checkbox"/> ……平常通り (8:30 ~ 17:15)	<input type="checkbox"/> ……緊急対応のみ	12/27 (月)	28 (火)	29 (水)	30 (木)	31 (金)	R4 1/1 (土)	2 (日)	3 (月)	4 (火)	5 (水)
習志野市企業局	☎047-475-3321	○	○	△	△	△	△	△	△	○	○

ガス漏れ等の緊急対応は、24時間年中無休で行っております。

～ガスの開栓、ガス機器修理、販売に関する業務～

年末年始は、修理部品を含めガス機器の納品が遅れることがありますので、ご依頼はお早めにお申し付けください。

<input type="checkbox"/> ……平常通り (9:00 ~ 18:00 ※窓口および電話受付は17:30まで)	<input checked="" type="checkbox"/> ……お休み	12/27 (月)	28 (火)	29 (水)	30 (木)	31 (金)	R4 1/1 (土)	2 (日)	3 (月)	4 (火)	5 (水)
習志野ガス大久保センター(株) ☎047-474-1426		○	○	○	【注】 9:00 ~ 12:00	【注】 10:00 ~ 15:00	×	【注】 10:00 ~ 15:00	×	【注】 10:00 ~ 15:00	○
(株)習志野ガス設備工業 ☎047-454-0025		○	○	○	×	×	×	×	×	×	○

【注】 待機業務・・・店舗での営業は行っておりませんが、すべての地域のガス開栓業務のみ対応します。